

Dell™ XPS™ M1530  
Instrukcja użytkownika

Model PP28L

# Uwagi, ostrzeżenia i przestrogi



**UWAGA:** Napis UWAGA wskazuje ważną informację, która pozwala lepiej wykorzystać posiadany komputer.



**OSTRZEŻENIE:** Napis OSTRZEŻENIE informuje o sytuacjach, w których występuje ryzyko uszkodzenia sprzętu lub utraty danych i przedstawia sposoby uniknięcia problemu.



**PRZESTROGA:** Napis PRZESTROGA informuje o sytuacjach, w których występuje ryzyko uszkodzenia sprzętu, obrażeń ciała lub śmierci.

---

**Informacje zawarte w tym dokumencie mogą ulec zmianie bez uprzedzenia.**

**© 2008 Dell Inc. Wszelkie prawa zastrzeżone.**

Powielanie dokumentu w jakikolwiek sposób bez pisemnej zgody firmy Dell Inc. jest surowo zabronione.

Znaki towarowe użyte w tekście: *Dell*, logo *DELL*, *YOURS IS HERE*, *XPS*, *Wi-Fi Catcher* i *Dell MediaDirect* są znakami towarowymi firmy Dell Inc.; *Intel* jest zastrzeżonym znakiem towarowym, a *Core* jest znakiem towarowym firmy Intel Corporation w Stanach Zjednoczonych i w innych krajach; *Microsoft*, *Windows* i *Windows Vista* są znakami towarowymi lub zastrzeżonymi znakami towarowymi firmy Microsoft Corporation w Stanach Zjednoczonych i/lub w innych krajach; *Blu-ray Disc* jest znakiem towarowym firmy Blu-ray Disc Association; *Bluetooth* jest zastrzeżonym znakiem towarowym firmy Bluetooth SIG, Inc. i jest używany przez firmę Dell na podstawie licencji.

Tekst może zawierać także inne znaki towarowe i nazwy towarowe odnoszące się do podmiotów posiadających prawa do tych znaków i nazw lub do ich produktów. Firma Dell Inc. nie rości sobie praw własności do znaków towarowych i nazw towarowych innych niż jej własne.

Model PP28L

Wrzesień 2008

Nr ref. KM948

Wersja A02

# Spis treści

Wyszukiwanie informacji . . . . .	15
1 Przygotowywanie komputera do pracy . . . . .	23
<b>Łączenie z Internetem</b> . . . . .	23
Konfigurowanie połączenia z Internetem . . . . .	24
<b>Przenoszenie informacji do nowego komputera</b> . . . . .	25
<b>Konfigurowanie drukarki</b> . . . . .	26
Kabel drukarkowy . . . . .	26
Przyłączanie drukarki USB . . . . .	26
<b>Urządzenia zabezpieczające zasilanie</b> . . . . .	28
Urządzenia przeciwprzepięciowe . . . . .	28
Stabilizatory zasilania . . . . .	28
Zasilacze awaryjne . . . . .	29
2 Informacje o komputerze . . . . .	31
<b>Widok z przodu</b> . . . . .	31
<b>Widok z lewej strony</b> . . . . .	37
<b>Widok z prawej strony</b> . . . . .	38
<b>Widok z tyłu</b> . . . . .	40
<b>Widok z dołu</b> . . . . .	42

3	Korzystanie z klawiatury i tabliczki dotykowej . . . . .	45
	<b>Klawiatura numeryczna</b> . . . . .	45
	<b>Kombinacje klawiszy</b> . . . . .	45
	Funkcje systemowe . . . . .	45
	Funkcje wyświetlania . . . . .	45
	Akumulator . . . . .	46
	Zarządzanie energią . . . . .	46
	Funkcje klawisza logo systemu Microsoft® Windows® . . . . .	46
	Kombinacje klawiszy programu Dell™ QuickSet . . . . .	47
	Dostosowanie ustawień klawiatury . . . . .	47
	<b>Tabliczka dotykowa</b> . . . . .	47
	Dostosowywanie tabliczki dotykowej . . . . .	48
4	Korzystanie z wyświetlacza . . . . .	49
	<b>Regulacja jasności</b> . . . . .	49
	<b>Przełączanie obrazu wideo z wyświetlacza komputera na projektor</b> . . . . .	49
	<b>Ustawianie rozdzielczości wyświetlacza i częstotliwości odświeżania</b> . . . . .	50

<b>5</b>	<b>Korzystanie z akumulatora . . . . .</b>	<b>51</b>
	<b>Wydajność akumulatora . . . . .</b>	<b>51</b>
	<b>Sprawdzanie poziomu naładowania akumulatora . . . . .</b>	<b>53</b>
	Miernik akumulatora Dell QuickSet . . . . .	53
	Miernik akumulatora w systemie Microsoft® Windows® . . . . .	53
	Miernik poziomu naładowania . . . . .	53
	Ostrzeżenie dotyczące rozładowania akumulatora . . . . .	54
	<b>Oszczędzanie energii akumulatora . . . . .</b>	<b>55</b>
	Konfigurowanie ustawień zarządzania energią . . . . .	55
	Korzystanie ze stanu uśpienia zasilania . . . . .	56
	<b>Ładowanie akumulatora . . . . .</b>	<b>57</b>
	<b>Wymiana akumulatora . . . . .</b>	<b>57</b>
	<b>Przechowywanie akumulatora . . . . .</b>	<b>58</b>
<b>6</b>	<b>Korzystanie z multimediiów . . . . .</b>	<b>59</b>
	<b>Odtwarzanie multimediiów . . . . .</b>	<b>59</b>
	<b>Odtwarzanie multimediiów za pomocą urządzenia zdalnego sterowania Dell Travel Remote . . . . .</b>	<b>61</b>
	<b>Kopiowanie dysków CD, DVD oraz Blu-ray Disc™ (BD) . . . . .</b>	<b>63</b>
	Kopiowanie dysku CD, DVD lub BD . . . . .	63
	Używanie pustych nośników CD, DVD i BD . . . . .	64
	Przydatne wskazówki . . . . .	66

<b>Regulacja głośności</b> . . . . .	<b>67</b>
<b>Regulacja obrazu</b> . . . . .	<b>68</b>
<b>Korzystanie z funkcji Dell MediaDirect™</b> . . . . .	<b>68</b>
<b>Podłączanie komputera do telewizora lub urządzenia audio</b> . . . . .	<b>69</b>
Interfejs HDMI . . . . .	71
Złącze S-Video i standardowe wyjście audio . . . . .	72
Wyjście Component Video (komponentowego sygnału wizyjnego) i standardowe wyjście audio . . . . .	74
Wyjście Composite Video i standardowe wyjście audio . . . . .	77
Włączanie ustawień wyświetlania dla telewizora . . . . .	79
<b>7 Korzystanie z kamery</b> . . . . .	<b>81</b>
<b>Uzyskiwanie dostępu do pliku Pomocy kamery</b> . . . . .	<b>81</b>
<b>Ręczne dostosowywanie ustawień kamery</b> . . . . .	<b>82</b>
<b>Rejestrowanie zdjęć i filmów</b> . . . . .	<b>82</b>
<b>8 Korzystanie z kart ExpressCard</b> . . . . .	<b>83</b>
<b>Zaślepki gniazd kart ExpressCard</b> . . . . .	<b>83</b>
<b>Instalowanie kart ExpressCard</b> . . . . .	<b>84</b>
<b>Wymywanie karty ExpressCard lub zaślepki</b> . . . . .	<b>85</b>

9	Korzystanie z czytnika kart pamięci . . . . .	87
	<b>Zaślepki gniazd kart pamięci . . . . .</b>	<b>87</b>
	<b>Instalowanie karty pamięci . . . . .</b>	<b>88</b>
	<b>Wyjmowanie karty pamięci lub zaślepki . . . . .</b>	<b>89</b>
10	Konfigurowanie sieci i korzystanie z niej . . . . .	91
	<b>Przyłączanie kabla sieciowego lub kabla modemu szerokopasmowego . . . . .</b>	<b>91</b>
	<b>Konfigurowanie sieci w systemie operacyjnym Microsoft Windows Vista® . . . . .</b>	<b>92</b>
	<b>Bezprzewodowa sieć lokalna (WLAN) . . . . .</b>	<b>92</b>
	Co jest potrzebne do ustanowienia połączenia sieci WLAN . . . . .	93
	Sprawdzanie karty sieci bezprzewodowej . . . . .	93
	Konfigurowanie nowej sieci WLAN wykorzystującej router bezprzewodowy i modem szerokopasmowy . . . . .	94
	Łączenie się z siecią WLAN . . . . .	95
	<b>Mobilny system szerokopasmowy / bezprzewodowa sieć rozległa (WWAN) . . . . .</b>	<b>98</b>
	Co jest potrzebne do ustanowienia połączenia z siecią mobilnego systemu szerokopasmowego . . . . .	98
	Sprawdzanie karty mobilnego systemu szerokopasmowego firmy Dell . . . . .	99
	Łączenie się z siecią mobilnego systemu szerokopasmowego . . . . .	99
	Włączanie lub wyłączanie karty sieciowej Dell mobilnego systemu szerokopasmowego . . . . .	100

<b>Lokalizator sieciowy Dell Wi-Fi Catcher™</b> . . . . .	101
<b>11 Zabezpieczanie komputera</b> . . . . .	103
<b>Linka zabezpieczająca</b> . . . . .	103
<b>Hasła</b> . . . . .	104
<b>Czytnik linii papilarnych</b> . . . . .	105
<b>Oprogramowanie do śledzenia komputera</b> . . . . .	105
<b>W przypadku utraty lub kradzieży komputera</b> . . . . .	106
<b>12 Rozwiązywanie problemów</b> . . . . .	107
<b>Usługa aktualizacji technicznych firmy Dell</b> . . . . .	107
<b>Program Dell Diagnostics</b> . . . . .	107
<b>Program Dell Support Center</b> . . . . .	112
Program Dell Support 3 . . . . .	113
Program Dell PC Tune-Up . . . . .	114
Program Dell PC CheckUp . . . . .	115
Program Dell Network Assistant . . . . .	115
Usługa DellConnect . . . . .	115
<b>Problemy z napędami</b> . . . . .	116
Problemy z napędami optycznymi . . . . .	117
Problemy z dyskiem twardym . . . . .	117
<b>Problemy z pocztą e-mail, modemem i Internetem</b> . . . . .	118



<b>Komunikaty o błędach . . . . .</b>	<b>120</b>
<b>Problemy z kartą ExpressCard . . . . .</b>	<b>127</b>
<b>Problemy z urządzeniami IEEE 1394 . . . . .</b>	<b>127</b>
<b>Problemy z klawiaturą . . . . .</b>	<b>128</b>
Problemy z klawiaturą zewnętrzną . . . . .	128
Nieoczekiwane znaki . . . . .	129
<b>Blokowanie się komputera i problemy z oprogramowaniem . . . . .</b>	<b>130</b>
Nie można uruchomić komputera . . . . .	130
Komputer nie reaguje na polecenia . . . . .	130
Program przestaje reagować lub powtarzają się awarie programu . . . . .	130
Program jest przeznaczony dla wcześniejszej wersji systemu operacyjnego Microsoft® Windows® . . . . .	131
Został wyświetlony niebieski ekran . . . . .	131
Problemy z programem Dell MediaDirect . . . . .	131
Inne problemy z oprogramowaniem . . . . .	132
<b>Problemy z pamięcią . . . . .</b>	<b>133</b>
<b>Problemy z siecią . . . . .</b>	<b>134</b>
Mobilny system szerokopasmowy (bezprowadowa sieć rozległa [WWAN]) . . . . .	134
<b>Problemy z zasilaniem . . . . .</b>	<b>135</b>
<b>Problemy z drukarką . . . . .</b>	<b>136</b>
<b>Problemy ze skanerem . . . . .</b>	<b>137</b>

<b>Problemy z dźwiękiem i głośnikami . . . . .</b>	<b>138</b>
Brak dźwięku z wbudowanych głośników . . . . .	138
Brak dźwięku z głośników zewnętrznych . . . . .	139
Brak dźwięku w słuchawkach . . . . .	139
<b>Problemy z urządzeniem zdalnego sterowania . . . . .</b>	<b>140</b>
<b>Problemy z tabliczką dotykową lub myszą . . . . .</b>	<b>140</b>
<b>Problemy z obrazem i wyświetlaczem . . . . .</b>	<b>141</b>
Na wyświetlaczu nie ma obrazu . . . . .	141
Obraz na wyświetlaczu jest nieczytelny . . . . .	142
Obraz na wyświetlaczu jest częściowo nieczytelny . . . . .	142
<b>Sterowniki . . . . .</b>	<b>143</b>
Co to jest sterownik? . . . . .	143
Identyfikacja sterowników . . . . .	143
Ponowna instalacja sterowników i programów narzędziowych . . . . .	144
<b>Rozwiązywanie problemów z oprogramowaniem i sprzętem w systemie operacyjnym Windows Vista® . . . . .</b>	<b>147</b>
<b>Przywracanie systemu operacyjnego Microsoft® Windows Vista® . . . . .</b>	<b>148</b>
Korzystanie z funkcji Przywracanie systemu w systemie Windows Vista . . . . .	148
Korzystanie z nośnika Operating System (System operacyjny) . . . . .	152

13 Dodawanie i wymiana podzespołów . . . . .	155
<b>Przed rozpoczęciem</b> . . . . .	<b>155</b>
Zalecane narzędzia . . . . .	155
Wyłączanie komputera . . . . .	155
Przed wykonaniem pracy we wnętrzu komputera . . . . .	156
<b>Dysk twardy</b> . . . . .	<b>158</b>
Wymywanie dysku twardego . . . . .	158
Instalowanie dysku twardego . . . . .	159
Zwracanie dysku twardego do firmy Dell . . . . .	160
<b>Pokrywa środkowego panelu sterowania i pokrywy zawiasów</b> . . . . .	<b>161</b>
Zdejmowanie pokrywy środkowego panelu sterowania i pokryw zawiasów . . . . .	161
Zakładanie pokrywy zawiasów i pokrywy środkowego panelu sterowania . . . . .	163
<b>Klawiatura</b> . . . . .	<b>163</b>
Wymywanie klawiatury . . . . .	164
Montaż klawiatury . . . . .	165
<b>Pamięć</b> . . . . .	<b>166</b>
Wymywanie modułu pamięci . . . . .	166
Instalowanie modułu pamięci . . . . .	168
<b>Moduł identyfikacyjny abonenta (SIM)</b> . . . . .	<b>170</b>

<b>Karty komunikacji bezprzewodowej</b>	
<b>Mini-Card</b> . . . . .	<b>170</b>
Wyjmowanie karty WLAN . . . . .	171
Instalowanie karty WLAN . . . . .	173
Wyjmowanie karty mobilnego systemu szerokopasmowego lub karty WWAN . . . . .	174
Instalowanie karty WWAN . . . . .	176
<b>Moduł pamięci podręcznej Flash</b> . . . . .	<b>176</b>
Wyjmowanie modułu FCM . . . . .	176
Instalowanie modułu FCM . . . . .	177
<b>Wewnętrzna karta z interfejsem bezprowadowym Bluetooth®</b> . . . . .	<b>178</b>
Wyjmowanie karty . . . . .	178
Instalowanie karty . . . . .	179
<b>14 Podróżowanie z komputerem</b> . . . . .	<b>181</b>
<b>Identyfikacja komputera</b> . . . . .	<b>181</b>
<b>Pakowanie komputera</b> . . . . .	<b>181</b>
<b>Wskazówki dotyczące podróżowania</b> . . . . .	<b>182</b>
Podróżowanie samolotem . . . . .	183
<b>15 Uzyskiwanie pomocy</b> . . . . .	<b>185</b>
<b>Pomoc techniczna</b> . . . . .	<b>185</b>
Pomoc techniczna i Obsługa klienta . . . . .	186
Usługa DellConnect . . . . .	186
Usługi online . . . . .	186
Usługa AutoTech . . . . .	187
Automatyczna obsługa stanu zamówienia . . . . .	187

<b>Problemy z zamówieniem</b> . . . . .	<b>188</b>
<b>Informacje o produkcji</b> . . . . .	<b>188</b>
<b>Odsyłanie produktu w celu dokonania naprawy gwarancyjnej lub otrzymania zwrotu pieniędzy</b> . . . . .	<b>189</b>
<b>Zanim zadzwonisz</b> . . . . .	<b>190</b>
<b>Kontakt z firmą Dell</b> . . . . .	<b>192</b>
<b>16 Dane techniczne</b> . . . . .	<b>193</b>
<b>A Dodatek</b> . . . . .	<b>203</b>
<b>Korzystanie z programu konfiguracji systemu</b> . . . . .	<b>203</b>
Przeglądanie ekranu konfiguracji systemu . . . . .	204
Ekran programu konfiguracji systemu . . . . .	204
Najczęściej używane opcje . . . . .	204
<b>Czyszczenie komputera</b> . . . . .	<b>206</b>
Komputer, klawiatura i wyświetlacz . . . . .	206
Tabliczka dotykowa . . . . .	207
Mysz . . . . .	207
Nośniki . . . . .	207
<b>Zasady świadczenia pomocy technicznej firmy Dell (tylko USA)</b> . . . . .	<b>208</b>
Definicja oprogramowania i urządzeń peryferyjnych „instalowanych w firmie Dell” . . . . .	209
Definicja oprogramowania i urządzeń peryferyjnych „niezależnych firm” . . . . .	209

<b>Oświadczenie o zgodności z wymogami</b>	
<b>FCC (tylko USA)</b> . . . . .	<b>210</b>
FCC Klasa B . . . . .	210
<b>Uwaga dotycząca produktów firmy</b>	
<b>Macrovision</b> . . . . .	<b>211</b>
Glosariusz . . . . .	213
Indeks . . . . .	233

# Wyszukiwanie informacji

 **UWAGA:** Niektóre funkcje są opcjonalne i mogą nie być dostarczane z zakupionym komputerem. Pewne funkcje mogą nie być dostępne w niektórych krajach.

 **UWAGA:** Z zakupionym komputerem mogły zostać dostarczone dodatkowe informacje.

---

## Czego szukasz?

- Program diagnostyczny do komputera
- Sterowniki do komputera
- Dokumentacja urządzeń
- Oprogramowanie systemowe komputera przenośnego (NSS)

## Znajdziesz to tutaj

### Nośnik Drivers and Utilities (Sterowniki i programy narzędziowe)

Dokumentacja i sterowniki zostały już zainstalowane w komputerze. Za pomocą nośnika *Drivers and Utilities* można ponownie zainstalować sterowniki (zobacz „Ponowna instalacja sterowników i programów narzędziowych” na stronie 144) i uruchamiać program diagnostyczny Dell Diagnostics (zobacz „Program Dell Diagnostics” na stronie 107).

Na dysku mogą znajdować się pliki Readme, zawierające najnowsze informacje o zmianach technicznych, które zostały wprowadzone w komputerze, lub zaawansowane materiały techniczne przeznaczone dla pracowników obsługi technicznej i doświadczonych użytkowników.



**UWAGA:** Aktualizacje sterowników i dokumentacji można znaleźć w witrynie [support.euro.dell.com](http://support.euro.dell.com).

---

## Czego szukasz?

- Informacje dotyczące gwarancji
- Warunki sprzedaży w Stanach Zjednoczonych (tylko USA)
- Instrukcje dotyczące bezpieczeństwa
- Informacje dotyczące przepisów prawnych
- Informacje dotyczące ergonomii
- Umowa licencyjna dla użytkownika końcowego

## Znajdziesz to tutaj

### Przewodnik z informacjami o produkcie firmy Dell™



- 
- Konfigurowanie komputera

### Schemat konfiguracyjny

**UWAGA:** Schemat konfiguracyjny konkretnego komputera może wyglądać nieco inaczej.





---

## Czego szukasz?

- Numer seryjny i Kod usług ekspresowych
- Klucz produktu systemu Microsoft® Windows®

## Znajdziesz to tutaj

### Numer seryjny (Service Tag) i klucz produktu Microsoft Windows

Te etykiety są umieszczone na komputerze.

- Numer seryjny pozwala zidentyfikować komputer podczas korzystania z witryny **support.euro.dell.com** lub kontaktowania się z działem pomocy technicznej.
- Kontaktując się z działem pomocy technicznej, należy wprowadzić Kod usług ekspresowych, aby odpowiednio przekierować połączenie.



**UWAGA:** Dla zwiększenia bezpieczeństwa nowo zaprojektowana etykieta licencji Microsoft Windows zawiera wizjer Port-Hole™, który wygląda jak wycięty fragment etykiety i ma zniechęcać do jej usuwania.

---

**Czego szukasz?****Znajdziesz to tutaj**

- Rozwiązania — Wskazówki dotyczące rozwiązywania problemów, porady, artykuły techniczne, kursy online i często zadawane pytania
- Społeczność — Rozmowy online z innymi klientami firmy Dell
- Modernizacje — Informacje dotyczące modernizowania pamięci, dysków twardych i systemu operacyjnego
- Obsługa klienta — Informacje kontaktowe, o stanie zamówień i zgłoszeń serwisowych oraz informacje gwarancyjne i dotyczące napraw
- Serwis i pomoc techniczna — Informacje o stanie zgłoszenia, historii pomocy, kontrakcie serwisowym oraz możliwość rozmowy bezpośredniej z pracownikiem działu pomocy technicznej
- Usługa Dell Technical Update (aktualizacji technicznych firmy Dell) — Powiadomianie pocztą elektroniczną o aktualizacjach oprogramowania i sprzętu dla użytkowanego komputera
- Informacje techniczne — Dokumentacja komputera, szczegółowe informacje o konfiguracji komputera, dane techniczne produktów oraz artykuły techniczne
- Pliki do pobrania — Certyfikowane sterowniki, poprawki i aktualizacje oprogramowania

**Witryna pomocy technicznej firmy Dell — [support.euro.dell.com](http://support.euro.dell.com)**

**UWAGA:** Należy wybrać swój region lub sektor biznesowy, aby wyświetlić odpowiednią stronę pomocy technicznej.

---

## Czego szukasz?

## Znajdziesz to tutaj

---

- Oprogramowanie systemowe komputera przenośnego (NSS, Notebook System Software) — W przypadku ponownego instalowania systemu operacyjnego na komputerze należy również ponownie zainstalować program narzędziowy NSS. Program NSS udostępnia krytyczne aktualizacje systemu operacyjnego oraz obsługę procesorów, napędów optycznych, urządzeń USB itd. Program NSS jest niezbędny do prawidłowego działania komputera firmy Dell. Oprogramowanie automatycznie wykrywa komputer i system operacyjny oraz instaluje aktualizacje odpowiednie do danej konfiguracji.

Aby pobrać program NSS:

**1** Przejdź do witryny **support.euro.dell.com** i kliknij łącze Drivers & Downloads (Sterowniki i pliki do pobrania).

**2** Wpisz numer seryjny komputera albo typ i model produktu, a następnie kliknij przycisk **Go** (Przejdź).

**3** Przewiń do sekcji **System and Configuration Utilities** (Narzędzia systemowe i konfiguracyjne) → **Dell Notebook System Software** (Oprogramowanie systemowe dla komputerów przenośnych firmy Dell) i kliknij opcję **Download Now** (Pobierz teraz).

**4** Wybierz opcję **Drivers and Downloads** (Sterowniki i pliki do pobrania) i kliknij przycisk **Go** (Przejdź).

**UWAGA:** Interfejs użytkownika strony **support.euro.dell.com** może być nieco inny w zależności od wybranych opcji.

---

- Aktualizacje oprogramowania i wskazówki dotyczące rozwiązywania problemów — odpowiedzi na najczęściej zadawane pytania, najpopularniejsze tematy i ogólny stan środowiska przetwarzania danych

### Program narzędziowy Dell Support

Program Dell Support jest zautomatyzowanym systemem modernizacji i powiadamiania, zainstalowanym w komputerze. Ten element pomocy technicznej oferuje skanowanie w czasie rzeczywistym stanu środowiska przetwarzania danych, aktualizacje oprogramowania oraz stosowne informacje wspomagające samodzielną obsługę. Dostęp do programu Dell Support uzyskuje, klikając ikonę  na pasku zadań. Aby uzyskać więcej informacji, zobacz „Program Dell Support Center” na stronie 112.

Czego szukasz?	Znajdziesz to tutaj
<ul style="list-style-type: none"> <li>• Korzystanie z systemu Microsoft Windows Vista™</li> <li>• Praca z programami i plikami</li> <li>• Personalizacja pulpitu</li> </ul>	<p><b>Pomoc i obsługa techniczna systemu Windows</b></p> <ol style="list-style-type: none"> <li><b>1</b> Kliknij <b>Start</b>  → <b>Help and Support</b> (Pomoc i obsługa techniczna).</li> <li><b>2</b> W polu <i>Search Help</i> (Wyszukaj w Pomocy) wpisz słowo lub frazę określającą problem, a następnie naciśnij klawisz &lt;Enter&gt; lub kliknij lupę.</li> <li><b>3</b> Kliknij temat opisujący problem.</li> <li><b>4</b> Postępuj zgodnie z instrukcjami wyświetlanymi na ekranie.</li> </ol>
<ul style="list-style-type: none"> <li>• Informacje o aktywności sieci, Kreator zarządzania energią (Power Management Wizard), klawisze skrótów oraz inne elementy kontrolowane przez program Dell QuickSet.</li> </ul>	<p><b>Pomoc programu Dell QuickSet</b></p> <p>Aby wyświetlić <i>Pomoc programu Dell QuickSet</i>, kliknij prawym przyciskiem myszy ikonę programu QuickSet na pasku zadań systemu Microsoft® Windows®.</p> <p>Odpowiednia ikona znajduje się na pasku zadań, w prawym dolnym rogu ekranu.</p>

---

## Czego szukasz?

- Ponowne instalowanie systemu operacyjnego

## Znajdziesz to tutaj

### Nośnik z systemem operacyjnym (Operating System)

System operacyjny został już zainstalowany w komputerze. Aby ponownie zainstalować system operacyjny, należy użyć nośnika *Operating System* (System operacyjny). Zobacz „Przywracanie systemu operacyjnego Microsoft® Windows Vista®” na stronie 148.



Po dokonaniu ponownej instalacji systemu operacyjnego należy użyć nośnika *Drivers and Utilities* (Sterowniki i programy narzędziowe) w celu ponownego zainstalowania sterowników urządzeń dostarczonych z komputerem.

Etykieta z kluczem produktu systemu operacyjnego jest umieszczona na komputerze.

**UWAGA:** Kolor dysku DVD zależy od zamówionego systemu operacyjnego.

---



# Przygotowywanie komputera do pracy

## Łączenie z Internetem



**UWAGA:** Usługodawcy internetowi (ISP, Internet Service Provider) oraz ich oferty mogą się różnić w zależności od kraju.

Do łączności z Internetem jest potrzebny modem lub połączenie sieciowe oraz usługodawca internetowy (ISP). Usługodawca internetowy może oferować jedną lub więcej spośród poniższych opcji połączenia z Internetem:

- Połączenia DSL, które zapewniają wysoką szybkość dostępu do Internetu przez istniejącą linię telefoniczną lub usługę telefonii komórkowej. W przypadku połączenia DSL można równocześnie mieć dostęp do Internetu i korzystać z telefonu, używając tej samej linii.
- Połączenia z użyciem modemu kablowego, które zapewniają wysoką szybkość dostępu do Internetu przez lokalną linię telewizji kablowej.
- Połączenia z użyciem modemu satelitarne, które zapewniają wysoką szybkość dostępu do Internetu przez system telewizji satelitarnej.
- Połączenia telefoniczne, które zapewniają dostęp do Internetu przez linię telefoniczną. Połączenia telefoniczne oferują znacznie niższą szybkość niż połączenia DSL, kablowe oraz satelitarne.
- Technologia bezprzewodowych sieci rozległych (WWAN) lub mobilnego systemu szerokopasmowego (Mobile Broadband) oferuje połączenie z Internetem z wykorzystaniem technologii komórkowej z szybkościami technologii szerokopasmowej.
- Połączenia bezprzewodowych sieci rozległych (WLAN) wykorzystują do komunikacji fale radiowe o wysokiej częstotliwości. Zazwyczaj router bezprzewodowy jest przyłączony do szerokopasmowego modemu kablowego lub modemu DSL, który nadaje sygnał Internetu do komputera.

Gdy korzystasz z połączenia telefonicznego, przyłącz przewód linii telefonicznej do złącza modemu oraz do gniazdka telefonicznego w ścianie, zanim przystąpisz do konfigurowania swojego połączenia z Internetem. Zakupiony system nie zawiera modemu wewnętrznego. System obsługuje natomiast zewnętrzny modem USB, który można podłączyć do portu USB. Jeśli modem zewnętrzny zamówiono razem z systemem, informacje na temat konfigurowania modemu można znaleźć w Pomocy na dysku CD dostarczonym z modemem. Jeśli jest używane połączenie przez modem DSL, kablowy lub satelitarny, w celu uzyskania instrukcji konfigurowania modemu należy skontaktować się z usługodawcą internetowym (ISP) lub operatorem usług telefonii komórkowej.

## Konfigurowanie połączenia z Internetem

Aby skonfigurować połączenie z Internetem za pomocą skrótów ISP na pulpicie:

- 1 Zapisz i zamknij wszystkie otwarte pliki oraz zamknij wszystkie otwarte programy.
- 2 Kliknij dwukrotnie ikonę ISP na pulpicie systemu Microsoft® Windows®.
- 3 Wykonuj instrukcje wyświetlane na ekranie, aby ukończyć konfigurowanie.

Jeśli na pulpicie komputera nie ma ikony ISP lub jeśli chcesz skonfigurować połączenie z Internetem, korzystając z innego usługodawcy internetowego, wykonaj czynności opisane w poniższej sekcji przeznaczone dla systemu operacyjnego zainstalowanego na komputerze.



**UWAGA:** W razie wystąpienia problemów z połączeniem internetowym zobacz „Problemy z pocztą e-mail, modemem i Internetem” na stronie 118. Jeśli nie możesz połączyć się z Internetem, a w przeszłości było to możliwe, powodem może być przerwa w świadczeniu usług przez usługodawcę internetowego. Skontaktuj się z usługodawcą internetowym, aby sprawdzić stan usługi, albo spróbuj ponownie połączyć się później.



**UWAGA:** Przygotuj informacje o usługodawcy internetowym. Jeśli nie masz usługodawcy internetowego, pomoże go wybrać **Kreator połączeń internetowych**.

- 1 Zapisz i zamknij wszystkie otwarte pliki oraz zamknij wszystkie otwarte programy.
- 2 Kliknij **Start**  → **Control Panel** (Panel sterowania).
- 3 W obszarze **Network and Internet** (Sieć i Internet) kliknij opcję **Connect to the Internet** (Połącz z Internetem).

Zostanie wyświetlone okno **Connect to the Internet** (Łączenie z Internetem).



- 4 Kliknij opcję **Broadband (PPPoE)** (Połączenie szerokopasmowe) lub **Dial-up** (Połączenie telefoniczne), stosownie dożądanego typu połączenia:
  - Wybierz opcję **Broadband** (Połączenie szerokopasmowe), jeśli zamierzasz używać łącze DSL, modemu satelitarnego, modemu kablowego lub połączenia bezprzewodowego Bluetooth.
  - Wybierz opcję **Dial-up** (Połączenie telefoniczne), jeśli będziesz korzystać z modemu telefonicznego lub z połączenia ISDN.
-  **UWAGA:** Jeśli nie wiesz, jaki typ połączenia wybrać, kliknij opcję **Help me choose** (Pomóż mi wybrać) lub skontaktuj się ze swoim usługodawcą internetowym.
- 5 Wykonuj instrukcje wyświetlane na ekranie oraz użyj informacji konfiguracyjnych dostarczonych przez usługodawcę internetowego, aby ukończyć konfigurowanie.

## Przenoszenie informacji do nowego komputera

Za pomocą kreatorów dostępnych w systemie operacyjnym można ułatwić przenoszenie plików i innych danych z jednego komputera na inny—na przykład ze *starego* komputera do *nowego*. Aby uzyskać instrukcje, należy zapoznać się z zamieszczonym poniżej podrozdziałem, który odpowiada systemowi operacyjnemu stosowanemu w danym komputerze.

- 1 Kliknij **Start**  → **Transfer files and settings** (Transferuj pliki i ustawienia) → **Start Windows Easy Transfer** (Uruchom Łatwy transfer w systemie Windows).
- 2 W oknie dialogowym **User Account Control** (Kontrola konta użytkownika) kliknij przycisk **Continue** (Kontynuuj).
- 3 Kliknij opcję **Start a new transfer** (Rozpocznij nowy transfer) lub **Continue a transfer in progress** (Kontynuuj transfer w toku).

Wykonuj instrukcje wyświetlane na ekranie przez kreatora Windows Easy Transfer (Łatwy transfer w systemie Windows).

# Konfigurowanie drukarki

 **OSTRZEŻENIE:** Przed przyłączeniem drukarki do komputera należy zakończyć proces instalacji systemu operacyjnego.

Zapoznaj się z informacjami dotyczącymi instalowania drukarki, jakie zostały dostarczone z drukarką, w tym z informacjami na temat:

- Uzyskiwania oraz instalowania zaktualizowanych sterowników.
- Przyłączania drukarki do komputera.
- Ładowania papieru oraz instalowania tonera lub kasety z atramentem.

W celu uzyskania pomocy technicznej należy zapoznać się z instrukcją obsługi drukarki lub skontaktować się z producentem drukarki.

## Kabel drukarkowy

Drukarkę przyłącza się do komputera przy użyciu kabla USB lub kabla równoległego. Drukarka mogła zostać dostarczona bez kabla. Jeśli zatem kabel jest kupowany oddzielnie, należy się upewnić, czy jest zgodny z drukarką i komputerem. Jeśli kabel drukarkowy został zakupiony w tym samym czasie co komputer, mógł zostać dostarczony w opakowaniu wysyłkowym komputera.

## Przyłączanie drukarki USB

 **UWAGA:** Urządzenia USB można przyłączać podczas pracy komputera.

- 1 Dokończ proces instalowania systemu operacyjnego, jeśli jeszcze nie został ukończony.
- 2 Przyłącz kabel drukarkowy USB do złącza USB w komputerze i w drukarce. Złącza USB można przyłączać tylko w jeden sposób.

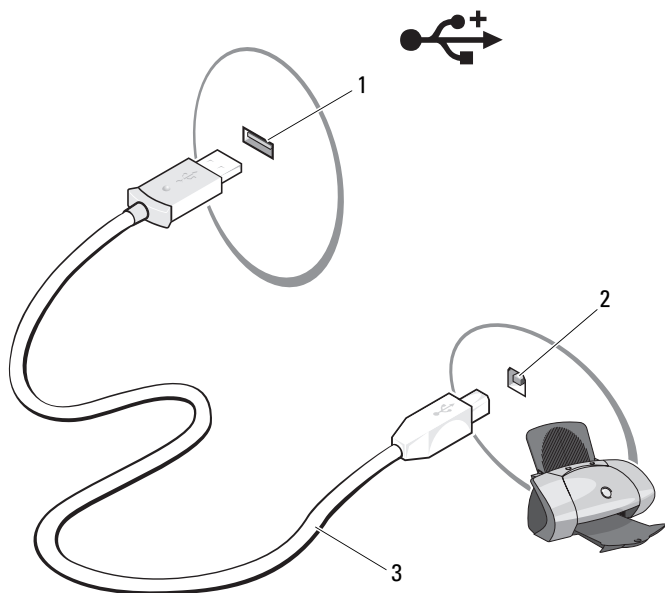

- 1 złącze USB w komputerze
- 3 kabel drukarkowy USB

- 2 złącze USB w drukarce

- 3 Włącz drukarkę, a następnie włącz komputer.
- 4 Kliknij **Start**  → **Network (Sieć)** → **Add a printer (Dodaj drukarkę)**, aby uruchomić Kreatora dodawania drukarki.
- 5 W razie potrzeby zainstaluj sterownik drukarki. Zobacz „Ponowna instalacja sterowników i programów narzędziowych” na stronie 144 i zapoznaj się z dokumentacją dostarczoną z drukarką.

# Urządzenia zabezpieczające zasilanie

Dostępnych jest kilka rodzajów urządzeń, które chronią przed wahaniami i awariami zasilania:

- Urządzenia przeciwprzebiegiowe
- Stabilizatory zasilania
- Zasilacze awaryjne (UPS)

## Urządzenia przeciwprzebiegiowe

Urządzenia przeciwprzebiegiowe oraz listwy zasilania wyposażone w układy ograniczające napięcie pomagają unikać uszkodzeń komputera spowodowanych skokowymi wzrostami napięcia, jakie mogą występować podczas burz z wyładowaniami oraz po przerwach zasilania. Niektórzy producenci urządzeń przeciwprzebiegowych udzielają gwarancji na pewne rodzaje uszkodzeń tych urządzeń. Wybierając urządzenie przeciwprzebiegiowe, należy dokładnie zapoznać się z warunkami gwarancji. Urządzenia o wyższej wartości znamionowej w dżulach zapewniają lepszą ochronę. Aby ustalić względną skuteczność poszczególnych urządzeń, należy porównać wartości znamionowe w dżulach.

 **OSTRZEŻENIE:** Większość urządzeń przeciwprzebiegowych nie chroni przed wahaniami zasilania ani przed przerwami zasilania spowodowanymi przez wyładowania atmosferyczne w pobliżu. Kiedy w sąsiedztwie wystąpi burza z wyładowaniami atmosferycznymi, należy odłączyć przewód linii telefonicznej od gniazdka telefonicznego w ścianie oraz odłączyć komputer od gniazdka elektrycznego.

Wiele modeli urządzeń przeciwprzebiegowych jest wyposażonych w gniazdko telefoniczne dla zabezpieczenia modemu. Instrukcję przyłączenia modemu można znaleźć w dokumentacji urządzenia przeciwprzebiegowego.

 **OSTRZEŻENIE:** Nie wszystkie urządzenia przeciwprzebiegiowe oferują ochronę kart sieciowych. W czasie burzy z wyładowaniami zawsze należy odłączać kabel sieciowy od gniazdka sieciowego w ścianie.

## Stabilizatory zasilania

 **OSTRZEŻENIE:** Stabilizatory zasilania nie chronią przed przerwami zasilania.

Zadaniem stabilizatora zasilania jest utrzymywanie napięcia prądu zmiennego na możliwie stałym poziomie.

## Zasilacze awaryjne

 **OSTRZEŻENIE:** Skutkiem zaniku zasilania podczas wykonywania operacji zapisu danych na dysku twardym może być utrata danych lub uszkodzenie pliku.

 **UWAGA:** Aby zapewnić maksymalny czas pracy akumulatora, do zasilacza awaryjnego należy przyłączać tylko komputer. Inne urządzenia, takie jak drukarka, należy przyłączać do oddzielnej listwy zasilania, zapewniającej ograniczanie skoków napięcia.

Zasilacz awaryjny zapewnia ochronę przed wahaniami i przerwami zasilania. Zasilacz awaryjny zawiera akumulator, który zapewnia tymczasowe zasilanie przyłączonych urządzeń, gdy nastąpi przerwa zasilania prądem zmiennym. Kiedy dostępne jest zasilanie prądem zmiennym, ładowany jest akumulator. W dokumentacji producenta zasilacza awaryjnego można znaleźć informacje o czasie pracy przy zasilaniu akumulatorowym oraz sprawdzić, czy urządzenie zostało zatwierdzone do użytku przez Underwriters Laboratories (UL).



# Informacje o komputerze

## Widok z przodu

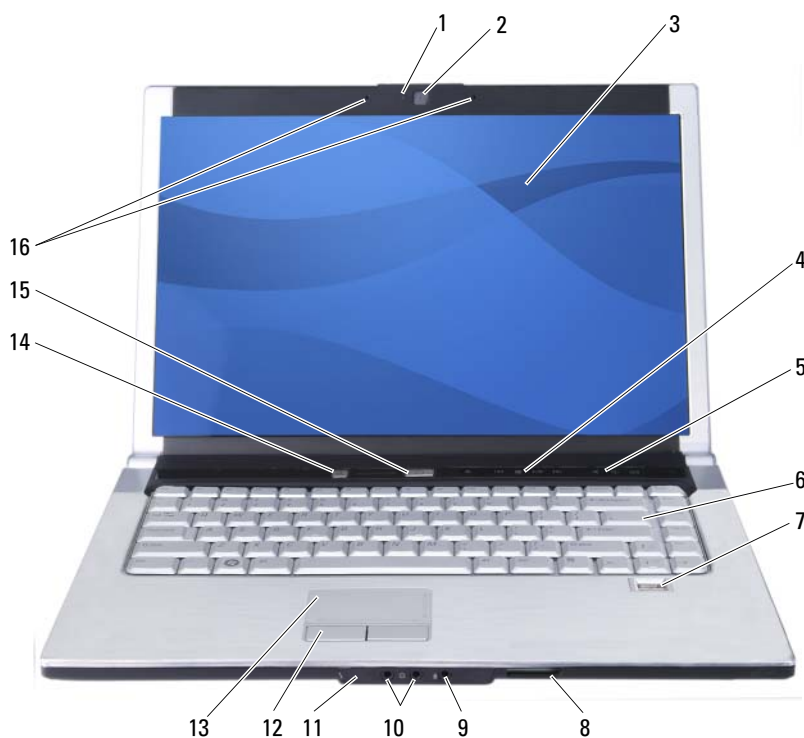

1	wskaźnik kamery	2	kamera
3	wyświetlacz	4	przyciski sterowania multimediami
5	przyciski regulacji głośności	6	klawiatura
7	czytnik linii papilarnych	8	czytnik kart pamięci 8-w-1
9	złącze mikrofonu	10	złącza audio
11	łącze Consumer IR	12	przyciski tabliczki dotykowej
13	tabliczka dotykowa	14	przycisk Dell MediaDirect
15	przycisk zasilania	16	dwa mikrofony cyfrowe

**WSKAŹNIK KAMERY** — Wskazuje, czy kamera jest włączona.

**KAMERA** — Wbudowana kamera do przechwytywania klipów wideo, prowadzenia konferencji i rozmów.

**WYŚWIETLACZ** — Aby uzyskać więcej informacji o wyświetlaczu, zobacz „Korzystanie z wyświetlacza” na stronie 49.

**PRZYCIŚK ZASILANIA** — Przycisk zasilania należy nacisnąć, aby wyłączyć komputer lub wyjść z trybu zarządzania energią (zobacz „Konfigurowanie ustawień zarządzania energią” na stronie 55).



**OSTRZEŻENIE:** Aby uniknąć utraty danych, komputer należy wyłączać za pomocą funkcji zamykania systemu operacyjnego Microsoft® Windows®, a nie przez naciśnięcie przycisku zasilania.

Jeśli komputer przestanie reagować na polecenia, należy nacisnąć przycisk zasilania i przytrzymać go, dopóki komputer nie zostanie całkowicie wyłączony (może to potrwać kilka sekund).

**KLAWIATURA** — Aby uzyskać więcej informacji o klawiaturze, zobacz „Korzystanie z klawiatury i tabliczki dotykowej” na stronie 45.

**PRZYCIŚK DELL MEDIADIRECT™** — Naciśnij przycisk Dell MediaDirect, aby uruchomić program Dell MediaDirect (zobacz „Korzystanie z funkcji Dell MediaDirect™” na stronie 68).

**DWA MIKROFONY CYFROWE** — Wbudowane mikrofony do prowadzenia konferencji i rozmów.



**CZYTNIK KART PAMIĘCI 8-W-1** — Oferuje szybki i wygodny sposób na przeglądanie i udostępnianie zdjęć w formacie cyfrowym, muzyki oraz klipów wideo zapisanych na karcie pamięci. Komputer jest dostarczany z *zaślepką* z tworzywa sztucznego, umieszczoną w gnieździe. Czytnik kart pamięci 8-w-1 może odczytywać następujące cyfrowe karty pamięci:

- Secure Digital (SD) memory card
- Secure Digital Input/Output (SDIO) card
- MultiMediaCard (MMC)
- Memory Stick
- Memory Stick PRO
- xD-Picture Card
- Hi Speed-SD
- Hi Density-SD

**TABLICZKA DOTYKOWA** — Udostępnia funkcje myszy (zobacz „Tabliczka dotykowa” na stronie 47).

**PRZYCISKI TABLICZKI DOTYKOWEJ** — Korzystając z tabliczki dotykowej do przemieszczania kursora po ekranie wyświetlacza, należy używać tych przycisków jak przycisków myszy (zobacz „Tabliczka dotykowa” na stronie 47).

**CZYTNIK LINII PAPILARNYCH** — Pomaga zabezpieczyć komputer firmy Dell™. Przesunięcie palca po czytniku umożliwia wykorzystanie unikalnych linii papilarnych do uwierzytelnienia tożsamości użytkownika. Aby uzyskać więcej informacji, kliknij **Start**  → **Programs** (Programy) → **Fingerprint Reader Suite**. W tym folderze znajdują się cztery elementy.

- **User Enrollment** (Rejestracja użytkownika) - umożliwia zarejestrowanie odcisku palca
- **Control Center** (Centrum sterowania) - umożliwia dostęp do ustawień programu Fingerprint Reader Suite
- **Fingerprint Tutorial** - przewodnik zawierający informacje na temat skanowania odcisków palca
- **Help** - pomoc w formacie HTML

Aby uzyskać informacje o uaktywnianiu czytnika biometrycznego i korzystaniu z oprogramowania do zarządzania zabezpieczeniami, które steruje czytnikiem, zobacz „Czytnik linii papilarnych” na stronie 105.

**PRZYCISKI STEROWANIA MULTIMEDIAMI** — Sterowanie odtwarzaniem dysków CD, DVD, Blu-ray Disc™ (BD) oraz programem Media Player.

**ŁĄCZE CONSUMER IR** — Consumer IR to port umieszczony z przodu komputera, który umożliwia sterowanie pewnymi aplikacjami za pomocą urządzenia zdalnego sterowania Dell Travel Remote.

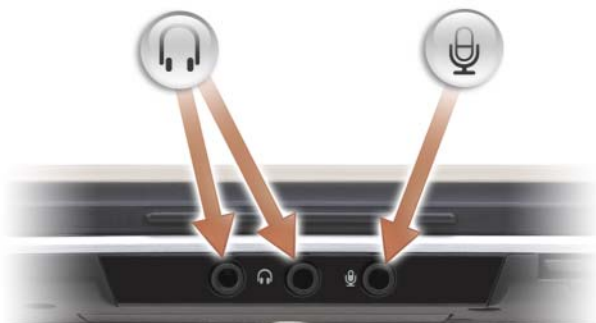

---

Złącze  służy do przyłączania słuchawek.

---

Do złącza  przyłącza się mikrofon.









---

#### LAMPKI STANU URZĄDZENIA



Znaczenie niebieskich lampek umieszczonych nad klawiaturą jest następujące:

---

	Świeci światłem ciągłym po włączeniu komputera; świeci światłem przerywanym, gdy komputer jest w trybie zarządzania energią.
	Świeci po włączeniu klawiatury numerycznej (Num Lock).
	Świeci po włączeniu funkcji pisania wielkimi literami (Caps Lock).
	Świeci po włączeniu funkcji blokowania przewijania (Scroll Lock).
	Lampka stanu komunikacji WiFi – Świeci, kiedy jest włączona komunikacja bezprzewodowa. Do włączania lub wyłączenia komunikacji bezprzewodowej można użyć przełącznika urządzeń bezprzewodowych (zobacz „przełącznik łączności bezprzewodowej” na stronie 39).
	Lampka stanu komunikacji bezprzewodowej Bluetooth® – Świeci, kiedy jest włączona karta interfejsu bezprzewodowego Bluetooth. <b>UWAGA:</b> Karta interfejsu bezprzewodowego Bluetooth jest opcjonalnym elementem wyposażenia. Lampka  świeci tylko wtedy, gdy z komputerem została zakupiona karta tego interfejsu. Dodatkowe informacje można znaleźć w dokumentacji dostarczonej z kartą. Aby wyłączyć tylko technologię bezprzewodową Bluetooth, kliknij prawym przyciskiem myszy ikonę  w obszarze powiadomień, a następnie wybierz polecenie <b>Disable Bluetooth Radio</b> (Wyłącz radio Bluetooth). Do szybkiego włączania lub wyłączenia wszystkich urządzeń bezprzewodowych służy przełącznik urządzeń bezprzewodowych (zobacz „przełącznik łączności bezprzewodowej” na stronie 39).

---

Jeśli komputer jest podłączony do gniazdka elektrycznego, lampka  zachowuje się w następujący sposób:

- Świeci ciągłym niebieskim światłem: Trwa ładowanie akumulatora.
- Świeci przerywanym niebieskim światłem: Akumulator jest niemal całkowicie naładowany.
- Wyłączona: Akumulator jest odpowiednio naładowany.









Jeśli komputer jest zasilany z akumulatora, lampka  zachowuje się w następujący sposób:

- Wyłączona: Akumulator jest odpowiednio naładowany (lub komputer jest wyłączony).
- Świeci przerywanym pomarańczowym światłem: Poziom naładowania akumulatora jest niski.
- Świeci ciągłym pomarańczowym światłem: Poziom naładowania akumulatora jest krytycznie niski.

**PRZYCISKI REGULACJI GŁOŚNOŚCI** — Naciskać te przyciski w celu regulacji głośności.



---

	Wysuń		Odtwórz następny utwór (naciśnięcie i przytrzymanie tego przycisku umożliwia szybkie przewijanie bieżącego utworu do przodu)
	Odtwórz poprzedni utwór (naciśnięcie i przytrzymanie tego przycisku umożliwia szybkie przewijanie bieżącego utworu do tyłu)		Wycisz
	Zatrzymaj		Zmniejsz głośność
	Odtwórz lub wstrzymaj		Zwiększ głośność

---

## Widok z lewej strony



- |   |                                  |   |                         |
|---|----------------------------------|---|-------------------------|
| 1 | złącze zasilacza prądu zmiennego | 2 | złącze USB (2)          |
| 3 | złącze VGA                       | 4 | złącze sieciowe (RJ-45) |
| 5 | złącze HDMI                      | 6 | złącze IEEE 1394a       |
| 7 | dysk twardy                      |   |                         |

**ZŁĄCZE ZASILACZA PRĄDU ZMIENNEGO** — Służy do przyłączenia zasilacza prądu zmiennego do komputera. Zasilacz przetwarza prąd zmienny na prąd stały, wymagany do zasilania komputera. Zasilacz prądu zmiennego można przyłączyć do komputera niezależnie od tego, czy komputer jest włączony, czy nie.

**ZŁĄCZE IEEE 1394A** — Łączy urządzenia obsługujące duże szybkości przesyłania danych interfejsu IEEE 1394a, takie jak niektóre cyfrowe kamery wideo.

**ZŁĄCZE HDMI** — Złącze interfejsu HDMI (High-Definition Multimedia Interface) umożliwia przesyłanie nieskompresowanego sygnału cyfrowego w celu odtwarzania obrazu w wysokiej rozdzielczości (HD) oraz dźwięku.

### ZŁĄCZE VGA



Służy do przyłączenia urządzeń wideo, takich jak monitor.

### ZŁĄCZE SIECIOWE (RJ-45)



**OSTRZEŻENIE:** Złącze sieciowe jest nieco większe od złącza modemowego. Aby uniknąć uszkodzenia komputera, nie należy podłączać kabla telefonicznego do złącza sieciowego.

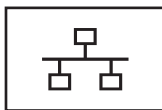

Umożliwia podłączenie komputera do sieci. Dwie lampki umieszczone obok złącza wskazują stan połączenia oraz jego aktywność w przypadku kablowych połączeń sieciowych.

Informacje dotyczące korzystania z karty sieciowej znajdują się w dokumentacji karty sieciowej dostarczonej z komputerem.

## ZŁĄCZA USB

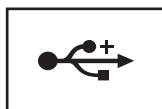

Służą do podłączania urządzeń USB, takich jak mysz, klawiatura lub drukarka.

## Widok z prawej strony



- |   |  |   |                                      |
|---|--|---|--------------------------------------|
| 1 | gniazdo karty ExpressCard                | 2 | przełącznik łączności bezprzewodowej |
| 3 | lokalizator sieciowy Dell Wi-Fi Catcher™ | 4 | napęd optyczny                       |
| 5 | złącze USB                               | 6 | złącze S-Video                       |
| 7 | szczelina linki zabezpieczającej         |   |                                      |

**GNIAZDO KARTY EXPRESSCARD** — Obsługuje jedną kartę ExpressCard. Komputer jest dostarczany z *zasłepką* z tworzywa sztucznego, umieszczoną w gnieździe. Więcej informacji można znaleźć w temacie „Korzystanie z kart ExpressCard” na stronie 83.

**NAPĘD OPTYCZNY** — Aby uzyskać więcej informacji o napędzie optycznym, zobacz „Korzystanie z multimediiów” na stronie 59.

## ZŁĄCZE USB

---

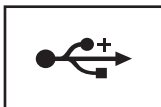

Służy do podłączania urządzeń USB, takich jak mysz, klawiatura lub drukarka.

---

**ZŁĄCZE S-VIDEO** — Umożliwia podłączenie komputera do telewizora.



**UWAGA:** Port S-Video nie obsługuje dźwięku. Aby podłączyć do komputera urządzenie audio, należy użyć gniazda słuchawek, znajdującego się z przodu systemu.

**SZCZELINA LINKI ZABEZPIECZAJĄCEJ** — Umożliwia przymocowanie do komputera dostępnych na rynku urządzeń zabezpieczających przed kradzieżą (zobacz „Linka zabezpieczająca” na stronie 103).

**PRZEŁĄCZNIK ŁĄCZNOŚCI BEZPRZEWODOWEJ** — Po aktywowaniu w programie Dell QuickSet ten przełącznik umożliwia wyszukiwanie bezprzewodowych sieci lokalnych (WLAN) w sąsiedztwie. Można go także wykorzystywać do szybkiego włączania i wyłączania wszelkich urządzeń bezprzewodowych, takich jak karty WLAN i wewnętrzne karty interfejsu technologii bezprzewodowej Bluetooth (zobacz „Lokalizator sieciowy Dell Wi-Fi Catcher™” na stronie 101).



- 1 „wyłączone”: urządzenia bezprzewodowe wyłączone.
- 2 „włączone”: urządzenia bezprzewodowe włączone.
- 3 lokalizator sieciowy Dell Wi-Fi Catcher™.

**LOKALIZATOR SIECIOWY DELL WI-FI CATCHER™** — Naciśnięcie tego przycisku umożliwia wyszukanie znajdujących się w pobliżu sieci bezprzewodowych (zobacz „Lokalizator sieciowy Dell Wi-Fi Catcher™” na stronie 101).

Lokalizator sieciowy Wi-Fi Catcher jest wyposażony w diodę LED, której zachowanie jest następujące:

- Świeci przerywanym niebieskim światłem: Trwa wyszukiwanie sieci
- Świeci ciągłym pomarańczowym światłem: Znaleziono sieć o słabym sygnale
- Świeci ciągłym niebieskim światłem: Znaleziono sieć o silnym sygnale
- Wyłączona: Nie znaleziono sygnału sieciowego

## Widok z tyłu



1 akumulator      2 otwór wentylacyjny



**OTWÓR WENTYLACYJNY** — Komputer wykorzystuje wewnętrzny wentylator do wytworzenia przepływu powietrza przez otwory wentylacyjne, co zapobiega jego przegrzaniu.

**⚠ PRZESTROGA:** Otworów wentylacyjnych nie wolno zasłaniać, zatykać ich ani dopuszczać, aby gromadził się w nich kurz. Gdy komputer jest uruchomiony, nie należy go przechowywać w miejscach o słabej wentylacji, np. w zamkniętej aktówce. Ograniczenie przepływu powietrza grozi uszkodzeniem komputera lub pożarem. Komputer włącza wentylator wtedy, gdy jego temperatura nadmiernie wzrośnie. Działaniu wentylatora może towarzyszyć szum, który jest zjawiskiem normalnym i nie oznacza awarii wentylatora ani komputera.

**ZŁĄCZE ZASILACZA PRĄDU ZMIENNEGO** — Służy do przyłączenia zasilacza prądu zmiennego do komputera. Zasilacz przetwarza prąd zmienny na prąd stały, wymagany do zasilania komputera. Zasilacz prądu zmiennego można przyłączyć do komputera niezależnie od tego, czy komputer jest włączony, czy nie.





-  **PRZESTROGA:** Zasilacz współpracuje z gniaздkami sieci elektrycznej używanymi na całym świecie. W różnych krajach stosuje się jednak różne wtyczki i listwy zasilania. Użycie nieodpowiedniego kabla, nieprawidłowe podłączenie kabla do listwy zasilania lub gniazdka elektrycznego może spowodować pożar lub uszkodzenie sprzętu.
-  **OSTRZEŻENIE:** Odłączając zasilacz od komputera, należy chwytać za wtyczkę kabla, a nie za sam kabel, i ciągnąć zdecydowanie, ale delikatnie, aby zapobiec uszkodzeniu kabla.
-  **UWAGA:** Należy prawidłowo podłączyć kabel zasilania do zasilacza, a po włączeniu komputera sprawdzić, czy świeci zielona dioda LED.

## Widok z dołu



- |   |  |   |                                       |
|---|--|---|---------------------------------------|
| 1 | akumulator                                     | 2 | zwalniacz zatrzasku wnęki akumulatora |
| 3 | wskaźnik naładowania/stanu zużycia akumulatora | 4 | wnęka modułu pamięci                  |
| 5 | wnęka bezprzewodowych kart Mini-Card           |   |                                       |

**WNĘKA MODUŁU PAMIĘCI** — Wnęka zawiera moduły pamięci DIMM 1 i DIMM 2. Aby uzyskać więcej informacji, zobacz „Pamięć” na stronie 166.

**WNĘKA BEZPRZEWODOWYCH KART MINI-CARD** — Wnęka przeznaczona dla kart WLAN, WWAN lub kart pamięci podręcznej Flash (FCM; zobacz „Karty komunikacji bezprzewodowej Mini-Card” na stronie 170).

**AKUMULATOR** — Gdy jest zainstalowany akumulator, można używać komputera bez konieczności podłączania go do gniazdka elektrycznego (zobacz „Korzystanie z akumulatora” na stronie 51).

**WSKAŹNIK NAŁADOWANIA/STANU ZUŻYCIA AKUMULATORA** — Informuje o poziomie naładowania akumulatora (zobacz „Sprawdzanie poziomu naładowania akumulatora” na stronie 53).

**ZWALNIACZE ZATRZASKU WNĘKI AKUMULATORA** — Zwalnia akumulator (aby uzyskać instrukcje, zobacz „Wymiana akumulatora” na stronie 57).



# Korzystanie z klawiatury i tabliczki dotykowej

## Klawiatura numeryczna

Klawiatura numeryczna działa podobnie jak obszar klawiszy numerycznych na klawiaturze zewnętrznej.

- Aby włączyć klawiaturę numeryczną, naciśnij klawisz <Num Lk>. Świecąca lampka  oznacza, że klawiatura numeryczna jest aktywna.
- Aby wyłączyć klawiaturę numeryczną, ponownie naciśnij klawisz <Num Lk>.

## Kombinacje klawiszy

### Funkcje systemowe

---

<Ctrl><Shift><Esc>	Otwiera okno programu <b>Task Manager</b> (Menedżer zadań).
--------------------	---

---

### Funkcje wyświetlania

---

<Fn><F8>	Wyświetla ikony reprezentujące wszystkie dostępne aktualnie opcje wyświetlania (tylko wyświetlacz, tylko zewnętrzny monitor lub projektor, wyświetlacz i projektor, itd.). Zaznacz wybraną ikonę, aby przełączyć wyświetlanie do danego trybu.
<Fn> i klawisz strzałki w górę	Zwiększa jasność tylko na wyświetlaczu zintegrowanym (nie na monitorze zewnętrznym).
<Fn> i klawisz strzałki w dół	Zmniejsza jasność tylko na wyświetlaczu zintegrowanym (nie na monitorze zewnętrznym).

---

## Akumulator

<Fn><F3>	Wyświetla okno Battery Meter (Miernik akumulatora) programu Dell™ QuickSet (zobacz „Miernik akumulatora Dell QuickSet” na stronie 53).
----------	--

## Zarządzanie energią

---

<Fn><Esc>	Włącza tryb zarządzania energią. Ten skrót klawiaturowy można przeprogramować tak, aby uaktywniał inny tryb zarządzania energią na karcie <b>Advanced</b> (Zaawansowane) w oknie <b>Power Options Properties</b> (Właściwości: Opcje zasilania). Aby uzyskać więcej informacji, zobacz „Konfigurowanie ustawień zarządzania energią” na stronie 55.
-----------	---

---

## Funkcje klawisza logo systemu Microsoft® Windows®

---

Klawisz logo systemu Windows i klawisz <m>	Minimalizuje wszystkie otwarte okna.
Klawisz logo systemu Windows i klawisze <Shift><m>	Przywraca wszystkie zminimalizowane okna. Ta kombinacja klawiszy działa jak przełącznik przywracający zminimalizowane okna po użyciu kombinacji klawisza logo systemu Windows oraz klawisza <m>.
Klawisz logo systemu Windows i klawisz <e>	Uruchamia program Eksplorator Windows.
Klawisz logo systemu Windows i klawisz <r>	Otwiera okno dialogowe <b>Run</b> (Uruchamianie).
Klawisz logo systemu Windows i klawisz <f>	Otwiera okno dialogowe <b>Search Results</b> (Wyniki wyszukiwania).
Klawisz logo systemu Windows i klawisze <Ctrl><f>	Otwiera okno dialogowe <b>Search Results-Computer</b> (Wyniki wyszukiwania - komputery), jeśli komputer jest podłączony do sieci.
Klawisz logo systemu Windows i klawisz <Pause>	Otwiera okno dialogowe <b>System Properties</b> (Właściwości systemu).
Klawisz logo systemu Windows i klawisz <Tab>	Funkcja Przerzucanie okien 3W w systemie Windows Vista

---

## Kombinacje klawiszy programu Dell™ QuickSet

Jeśli program Dell QuickSet jest zainstalowany, można użyć innych skrótów zdefiniowanych dla funkcji, takich jak Miernik akumulatora lub aktywowanie trybów zarządzania energią. Aby uzyskać więcej informacji o kombinacjach klawiszy w programie Dell QuickSet, należy w obszarze powiadomień kliknąć prawym przyciskiem myszy ikonę QuickSet, a następnie kliknąć **Help** (Pomoc).

## Dostosowanie ustawień klawiatury

Aby dostosować działanie klawiatury, na przykład częstotliwość powtarzania znaku:

- 1 Kliknij przycisk **Start** , a następnie kliknij polecenie **Control Panel** (Panel sterowania).
- 2 Kliknij opcję **Hardware and Sound** (Sprzęt i dźwięk).
- 3 Kliknij opcję **Keyboard** (Klawiatura).

## Tabliczka dotykowa

Tabliczka dotykowa wykrywa siłę nacisku oraz ruch palca użytkownika i umożliwia poruszanie kursorem na wyświetlaczu. Tabliczki dotykowej i jej przycisków należy używać w sposób analogiczny do myszy.

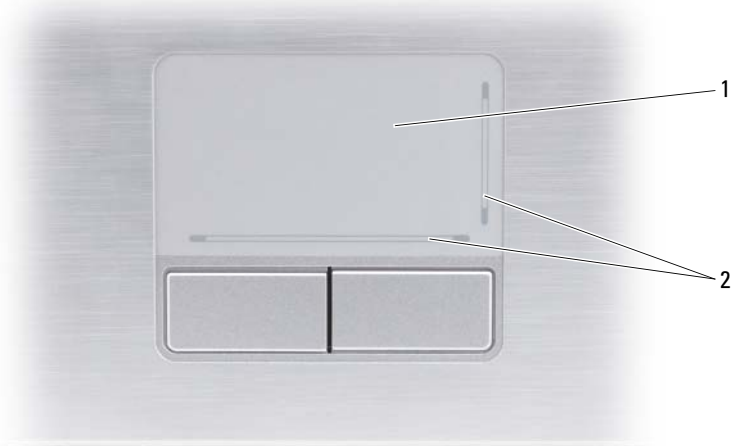

- 1 tabliczka dotykowa 2 oznaczenia obrazują możliwość przewijania

- Aby przemieścić kursor, lekko przesunąć palec po tabliczce dotykowej.
- Aby zaznaczyć obiekt na ekranie, lekko stuknij palcem powierzchnię tabliczki dotykowej albo naciśnij kciukiem lewy przycisk tabliczki.
- Aby zaznaczyć obiekt i przemieścić (lub przeciągnąć) go na ekranie, ustaw kursor na obiekcie, po czym dwukrotnie stuknij palcem w tabliczkę dotykową. Po drugim stuknięciu pozostaw palec na tabliczce dotykowej i przemieść obiekt, przesuwając palec po powierzchni.
- Aby kliknąć dwukrotnie obiekt, ustaw na nim kursor i stuknij dwa razy powierzchnię lub kciukiem naciśnij dwukrotnie lewy przycisk tabliczki.

## Dostosowywanie tabliczki dotykowej

W oknie Właściwości: Mysz można wyłączyć tabliczkę dotykową lub dostosować jej ustawienia.

- 1 Kliknij przycisk **Start** , a następnie kliknij polecenie **Control Panel** (Panel sterowania).
- 2 Kliknij opcję **Hardware and Sound** (Sprzęt i dźwięk).
- 3 Kliknij opcję **Mouse** (Mysz).
- 4 W oknie **Mouse Properties** (Właściwości: Mysz) wykonaj następujące czynności:
  - Aby wyłączyć tabliczkę dotykową, kliknij kartę **Device Select** (Wybór urządzenia).
  - Kliknij kartę **Touch Pad** (Tabliczka dotykowa), aby dostosować ustawienia tabliczki.
- 5 Kliknij przycisk **OK**, aby zapisać ustawienia i zamknąć okno.



# Korzystanie z wyświetlacza

## Regulacja jasności

Gdy komputer firmy Dell™ jest zasilany z akumulatora, można zaoszczędzić energię, ustawiając jasność ekranu na najniższym poziomie, jaki nie powoduje jeszcze dyskomfortu podczas pracy. W tym celu należy nacisnąć na klawiaturze klawisz <Fn> i klawisz strzałki w górę lub w dół.



**UWAGA:** Skróty klawiaturowe regulacji jasności wpływają tylko na wyświetlacz komputera, a nie na zewnętrzne monitory czy projektory, które można podłączyć do komputera lub do urządzenia dokującego. Jeśli komputer jest podłączony do monitora zewnętrznego, przy próbie zmiany poziomu jasności zostanie wyświetlone okienko Brightness Meter (Miernik jasności), ale poziom jasności monitora nie zmieni się.

Do regulowania jasności wyświetlacza można użyć następujących klawiszy:

- Naciśnij klawisze <Fn> i klawisz strzałki w górę, aby zwiększyć jasność tylko na wyświetlaczu zintegrowanym (nie na monitorze zewnętrznym).
- Naciśnij klawisze <Fn> i klawisz strzałki w dół, aby zmniejszyć jasność tylko na wyświetlaczu zintegrowanym (nie na monitorze zewnętrznym).

## Przełączanie obrazu wideo z wyświetlacza komputera na projektor

Jeśli w momencie uruchomienia komputera jest do niego podłączone włączone urządzenie zewnętrzne (np. monitor zewnętrzny lub projektor), obraz może pojawić się na wyświetlaczu komputera lub na urządzeniu zewnętrznym.

Aby obraz był wyświetlany tylko na wyświetlaczu, tylko na urządzeniu zewnętrznym lub jednocześnie na wyświetlaczu i urządzeniu zewnętrznym, należy naciskać klawisze <Fn><F8>.

# Ustawianie rozdzielczości wyświetlacza i częstotliwości odświeżania

 **UWAGA:** Skutkiem dokonania zmiany bieżących ustawień rozdzielczości wyświetlacza może być rozmycie obrazu lub pogorszenie czytelności tekstu, gdy zostanie ustawiona taka rozdzielczość, jakiej nie obsługuje komputer lub wyświetlacz. Przed wprowadzeniem jakichkolwiek zmian ustawień wyświetlania należy zapisać bieżące ustawienia, aby w razie potrzeby można je było przywrócić.

Dostosowanie rozdzielczości wyświetlacza umożliwi poprawienie czytelności tekstu lub wyglądu obrazów na ekranie. W miarę zwiększania rozdzielczości elementy wyświetlane na ekranie stają się coraz mniejsze. Zmniejszenie rozdzielczości powoduje natomiast powiększenie tekstu i obrazów na ekranie, co może ułatwić pracę z komputerem osobom z wadami wzroku. Aby wyświetlić program z konkretną rozdzielczością, karta grafiki i wyświetlacz muszą obsługiwać ten program oraz muszą być zainstalowane niezbędne sterowniki karty grafiki.

 **UWAGA:** Należy używać tylko sterowników wideo dostarczonych przez firmę Dell, które zostały opracowane pod kątem jak najlepszej współpracy z systemem operacyjnym zainstalowanym przez firmę Dell. Sterowniki te są dostępne na opcjonalnym dysku CD Drivers and Utilities (Sterowniki i programy narzędziowe) oraz w witrynie sieci Web [support.euro.dell.com](http://support.euro.dell.com).

W razie wybrania rozdzielczości lub palety kolorów przekraczających możliwości wyświetlacza, ustawienie jest dostosowywane automatycznie przez wybranie najbliższej obsługiwanej wartości.

Aby ustawić rozdzielczość oraz częstotliwość odświeżania wyświetlacza:

- 1 Kliknij **Start**  → **Control Panel** (Panel sterowania).
- 2 W obszarze **Appearance and Personalization** (Wygląd i personalizacja) kliknij polecenie **Adjust Screen Resolution** (Dopasuj rozdzielczość ekranu).
- 3 W oknie **Display Settings** (Ustawienia ekranu), w obszarze **Resolution** (Rozdzielczość) przesunij suwak w lewą lub prawą stronę, aby zmniejszyć lub zwiększyć rozdzielczość ekranu.

 **UWAGA:** W celu zapoznania się z dodatkowymi instrukcjami kliknij łącze **How do I get the best display?** (Jak uzyskać najlepsze ustawienia wyświetlania?).

# Korzystanie z akumulatora

## Wydajność akumulatora

 **UWAGA:** Informacje na temat gwarancji firmy Dell dla komputera znajdują się w *Przewodniku z informacjami o produkcji* lub w oddzielnym drukowanym dokumencie gwarancji, dostarczonym z komputerem.

Podczas korzystania z komputera przenośnego Dell™ powinien być w nim zawsze zainstalowany główny akumulator. Pozwala to osiągnąć optymalną wydajność komputera i chroni przed utratą ustawień systemu BIOS. Akumulator umieszczony we wnętrzu akumulatora stanowi standardowe wyposażenie komputera.

 **UWAGA:** Ponieważ akumulator może nie być całkowicie naładowany, przy pierwszym użyciu nowego komputera należy podłączyć komputer do gniazdka elektrycznego za pośrednictwem zasilacza. Zaleca się używanie komputera podłączonego do zasilacza do chwili całkowitego naładowania akumulatora. W celu sprawdzenia poziomu naładowania akumulatora należy umieścić kursor na ikonie akumulatora w obszarze powiadomień systemu Windows.

 **UWAGA:** Czas pracy akumulatora (czas, przez który akumulator przechowuje ładunek elektryczny) skraca się w miarę użytkowania komputera. W zależności od tego, jak często i w jakich warunkach korzysta się z akumulatora, w okresie użytkowania komputera może zaistnieć potrzeba zakupu nowego akumulatora.

 **UWAGA:** Firma Dell zaleca, aby przed wykonaniem zapisu na nośniku podłączyć komputer do gniazdka elektrycznego.

Czas pracy akumulatora zależy od warunków, w jakich jest używany. Czas pracy akumulatora może znacznie skrócić częste wykonywanie niektórych operacji, takich jak:

- Korzystanie z napędów optycznych.
- Korzystanie z urządzeń komunikacji bezprzewodowej, kart ExpressCard, multimedialnych kart pamięci lub urządzeń USB.
- Ustawienie wysokiej jasności wyświetlacza, używanie trójwymiarowych wygaszaczy ekranu lub innych programów o dużym zapotrzebowaniu na energię, takich jak gry trójwymiarowe.

- Praca z komputerem w trybie maksymalnej wydajności (zobacz „Konfigurowanie ustawień zarządzania energią” na stronie 55, aby uzyskać informacje na temat dostępu do okna Właściwości: Opcje zasilania systemu Windows lub do programu Dell QuickSet, z których można skorzystać w celu skonfigurowania ustawień zarządzania energią).

Przed włożeniem akumulatora do komputera należy sprawdzić poziom jego naładowania. Można również tak ustawić opcje ustawień sterujących oszczędzaniem energii, aby użytkownik był ostrzegany, gdy poziom naładowania jest niski.

 **PRZESTROGA:** Użycie nieodpowiedniego akumulatora może zwiększyć zagrożenie pożarem lub wybuchem. Należy stosować tylko zgodne akumulatory zakupione w firmie Dell. Akumulator jest przeznaczony do pracy z komputerem firmy Dell. W opisywanym urządzeniu nie należy stosować akumulatorów z innych komputerów.

 **PRZESTROGA:** Zużytych akumulatorów nie wolno wyrzucać razem z odpadami z gospodarstw domowych. Jeśli akumulator straci pojemność, należy skontaktować się z lokalnym punktem utylizacji odpadów lub wydziałem ochrony środowiska, aby uzyskać informacje dotyczące sposobu utylizacji akumulatorów litowo-jonowych (zobacz „Utylizacja akumulatorów” w *Przewodniku z informacjami o produkcie*).

 **PRZESTROGA:** Niewłaściwe użycie akumulatora może zwiększyć zagrożenie pożarem lub poparzeniem środkami chemicznymi. Akumulatora nie wolno dziurawić, podpalać, rozkładać na części ani wystawiać na działanie temperatur wyższych niż 65°C (149°F). Akumulator należy przechowywać w miejscu niedostępnym dla dzieci. Z akumulatorem zniszczonym lub takim, z którego nastąpił wyciek, należy obchodzić się z wyjątkową ostrożnością. Z uszkodzonych akumulatorów może nastąpić wyciek, który może być przyczyną obrażeń lub uszkodzenia sprzętu.

# Sprawdzanie poziomu naładowania akumulatora

Poziom naładowania akumulatora można sprawdzić jedną z następujących metod:

- Miernik akumulatora Dell QuickSet
- Ikona miernika akumulatora Microsoft Windows  w obszarze powiadomień
- Wskaźnik naładowania akumulatora/wskaźnik stanu zużycia umieszczony na akumulatorze
- Okno zawierające ostrzeżenie o niskim poziomie naładowania akumulatora

## Miernik akumulatora Dell QuickSet

Aby otworzyć Miernik akumulatora Dell QuickSet:

- Kliknij dwukrotnie ikonę programu Dell QuickSet na pasku zadań, a następnie kliknij opcję **Battery Meter** (Miernik akumulatora)

lub

- Naciśnij klawisze <Fn><F3>

W oknie Battery Meter (Miernik akumulatora) są wyświetlane informacje o stanie akumulatora w komputerze, stopniu jego zużycia, poziomie naładowania i czasie pozostałym do pełnego naładowania.

Aby uzyskać więcej informacji o programie QuickSet, na pasku zadań kliknij prawym przyciskiem myszy ikonę QuickSet, a następnie kliknij polecenie **Help** (Pomoc).

## Miernik akumulatora w systemie Microsoft® Windows®

Miernik akumulatora informuje o poziomie naładowania. Aby sprawdzić wskazanie miernika energii, należy kliknąć dwukrotnie ikonę , znajdującą się w obszarze powiadomień.

## Miernik poziomu naładowania

Naciskając jednokrotnie lub naciskając i przytrzymując przycisk stanu miernika naładowania na akumulatorze, można sprawdzić:

- Poziom naładowania akumulatora (sprawdzenie przez *naciśnięcie* i *zwolnienie* przycisku stanu)
- Stopień zużycia akumulatora (sprawdzenie przez *naciśnięcie* i *przytrzymanie* przycisku stanu)

Okres eksploatacji akumulatora jest w dużym stopniu zależny od tego, ile razy był ładowany. Po kilkuset cyklach ładowania i rozładowywania zmniejsza się pojemność akumulatora, czyli następuje zużycie. To znaczy, akumulator może wykazywać stan „naładowany”, ale zachowywać zmniejszoną pojemność (nastąpiło zużycie).

### Sprawdzanie poziomu naładowania akumulatora

Aby sprawdzić poziom naładowania akumulatora, należy *nacisnąć i zwolnić* przycisk stanu na mierniku poziomu naładowania w celu włączenia lampek wskaźnika poziomu naładowania. Każda lampka oznacza około 20 procent pełnego naładowania akumulatora. Jeśli na przykład akumulator jest naładowany w 80 procent, świecą cztery lampki. Jeśli nie świeci żadna lampka, akumulator jest wyładowany.

### Sprawdzanie stopnia zużycia akumulatora



**UWAGA:** Stan techniczny akumulatora można sprawdzać na dwa sposoby: korzystając z miernika poziomu naładowania akumulatora w sposób przedstawiony poniżej oraz korzystając z okna Battery Meter (Miernik akumulatora) w programie Dell QuickSet. Aby uzyskać więcej informacji o programie QuickSet, w obszarze powiadomień kliknij prawym przyciskiem myszy ikonę QuickSet, a następnie kliknij polecenie **Help** (Pomoc).

Aby sprawdzić stan zużycia akumulatora, należy *nacisnąć i przytrzymać* przycisk stanu na mierniku poziomu naładowania akumulatora przynajmniej przez 3 sekundy, aby zaświeciły się lampki wskaźnika stanu zużycia. Każda lampka oznacza narastający wzrost zużycia. Jeśli nie zapali się żadna lampka, oznacza to, że akumulator jest w dobrym stanie, czyli jego maksymalna pojemność wynosi przynajmniej 80 procent oryginalnej pojemności. Zapalenie się pięciu lampek oznacza, że maksymalna pojemność spadła poniżej 60 procent oryginalnej pojemności. W takiej sytuacji należy rozważyć wymianę akumulatora. Aby uzyskać więcej informacji na temat okresu eksploatacji akumulatora, zobacz „Akumulator” na stronie 199.

### Ostrzeżenie dotyczące rozładowania akumulatora



**OSTRZEŻENIE:** Aby uniknąć utraty lub uszkodzenia danych, po otrzymaniu ostrzeżenia dotyczącego rozładowania akumulatora należy niezwłocznie zapisać pracę, a następnie podłączyć komputer do gniazdka elektrycznego. Jeśli akumulator rozładuje się całkowicie, nastąpi automatyczne przejście do trybu hibernacji.

Okno zawierające ostrzeżenie jest wyświetlane, gdy akumulator rozładuje się w około 90 procent. Gdy poziom naładowania akumulatora jest krytycznie niski, komputer przechodzi do trybu hibernacji.

Zmiany ustawień ostrzeżeń dotyczących akumulatora można wprowadzać w programie Dell QuickSet lub w oknie dialogowym **Power Options** (Właściwości: Opcje zasilania). Zobacz „Konfigurowanie ustawień zarządzania energią” na stronie 55 w celu uzyskania informacji o dostępie do programu QuickSet lub do okna **Power Options Properties** (Właściwości: Opcje zasilania).

## Oszczędzanie energii akumulatora



Stosowanie się do poniższych zaleceń pomoże oszczędzać energię akumulatora komputera przenośnego:

- O ile to możliwe, należy podłączać komputer do gniazdka elektrycznego, ponieważ czas eksploatacji akumulatora jest w dużym stopniu zależny od częstotliwości jego ładowania.
- Za pomocą programu Dell QuickSet lub Microsoft Windows Power Options należy skonfigurować ustawienia zarządzania energią w taki sposób, aby zoptymalizować zużycie energii przez komputer (zobacz „Konfigurowanie ustawień zarządzania energią” na stronie 55).
- Ze stanu uśpienia należy korzystać, jeśli komputer jest pozostawiany bez nadzoru na dłuższy okres czasu (zobacz „Korzystanie ze stanu uśpienia zasilania” na stronie 56).

## Konfigurowanie ustawień zarządzania energią

Do skonfigurowania ustawień zarządzania energią w swoim komputerze można wykorzystać program Dell QuickSet lub Power Options (Opcje zasilania) systemu Windows.

- Aby uzyskać informacje na temat używania kreatora Power Management (Zarządzanie energią) programu Dell QuickSet, kliknij prawym przyciskiem ikonę QuickSet w obszarze powiadomień i kliknij polecenie **Help** (Pomoc), a następnie wybierz opcję **Power Management** (Zarządzanie energią).



- Aby skorzystać z okna Power Options (Właściwości: Opcje zasilania) systemu Windows, należy wykonać jedną z poniższych czynności:
  - Kliknij **Start**  → **Control Panel** (Panel sterowania) → **Hardware and Sound** (Sprzęt i dźwięk) → **Power Options** (Opcje zasilania), a następnie wybierz plan zasilania w oknie **Select a power plan**.
  - lub
  - Kliknij ikonę  w obszarze powiadomień, kliknij polecenie **Power Options** (Opcje zasilania), a następnie wybierz plan w oknie **Select a power plan**.

## Korzystanie ze stanu uśpienia zasilania

Zamiast wyłączać komputer przenośny, w celu oszczędzania energii można korzystać ze stanu uśpienia zasilania. Przejście w stan uśpienia powoduje automatyczne zapisanie pracy na dysku twardym, a przy wyjściu ze stanu uśpienia komputer powraca do ostatnio zapisanej sesji bez ponownego uruchamiania.

 **OSTRZEŻENIE:** Przerwa w zasilaniu z zasilacza i akumulatora w czasie, gdy komputer znajduje się w stanie uśpienia, może skończyć się utratą danych.

Aby przejść do stanu uśpienia:

- Kliknij **Start**  →  → **Sleep** (Uśpienie).
- lub
- W zależności od ustawień opcji zarządzania energią w oknie Power Options (Właściwości: Opcje zasilania) systemu Windows skorzystaj z jednej z poniższych metod:
  - Naciśnij przycisk zasilania.
  - Zamknij wyświetlacz.
  - Naciśnij klawisze <Fn><Esc>.

W celu wyjścia ze stanu uśpienia naciśnij przycisk zasilania.



## Ładowanie akumulatora

Za każdym razem, gdy komputer jest podłączany do gniazdka elektrycznego lub w podłączonym do gniazdka elektrycznego komputerze jest instalowany akumulator, komputer sprawdza poziom naładowania akumulatora i jego temperaturę. W razie potrzeby zasilacz ładuje akumulator, a następnie podtrzymuje poziom jego naładowania.

Jeśli akumulator rozgrzeje się wskutek używania go w komputerze lub poddaniu go działaniu wysokiej temperatury, ładowanie może się nie rozpocząć po podłączeniu komputera do gniazdka elektrycznego.

Jeśli lampka  błyska na przemian niebieskim i pomarańczowym światłem, oznacza to, że temperatura akumulatora jest zbyt wysoka, aby było możliwe rozpoczęcie jego ładowania. Odłącz komputer od gniazdka elektrycznego i poczekaj, aż akumulator ochłodzi się do temperatury pokojowej, a następnie podłącz komputer do gniazdka elektrycznego, aby kontynuować ładowanie.

Aby uzyskać więcej informacji na temat rozwiązywania problemów z akumulatorem, zobacz „Problemy z zasilaniem” na stronie 135.

## Wymiana akumulatora



**PRZESTROGA:** Użycie nieodpowiedniego akumulatora może zwiększyć zagrożenie pożarem lub wybuchem. Należy stosować tylko zgodne akumulatory zakupione w firmie Dell. Akumulator jest przeznaczony do pracy z komputerem firmy Dell. W opisywanym urządzeniu nie należy stosować akumulatorów z innych komputerów.



**PRZESTROGA:** Przed przystąpieniem do wykonywania tych czynności należy wyłączyć komputer, odłączyć zasilacz od gniazdka elektrycznego i komputera, odłączyć modem od gniazdka ściennego i komputera oraz odłączyć wszystkie kable wychodzące z komputera.



**OSTRZEŻENIE:** Aby uniknąć uszkodzenia złączy, należy odłączyć od komputera wszystkie zewnętrzne kable.



**OSTRZEŻENIE:** Jeśli akumulator ma być wymieniony, gdy komputer znajduje się w stanie gotowości, cała operacja wymiany nie powinna trwać dłużej niż 1 minutę. Po tym czasie system zostanie zamknięty, a wszystkie nie zapisane dane zostaną utracone.

Aby wyjąć akumulator:

- 1 Upewnij się, że komputer jest wyłączony.
- 2 Przesuń dwa zatrzaski wnęki akumulatora na spodzie komputera, a następnie wyjmij akumulator z wnęki.

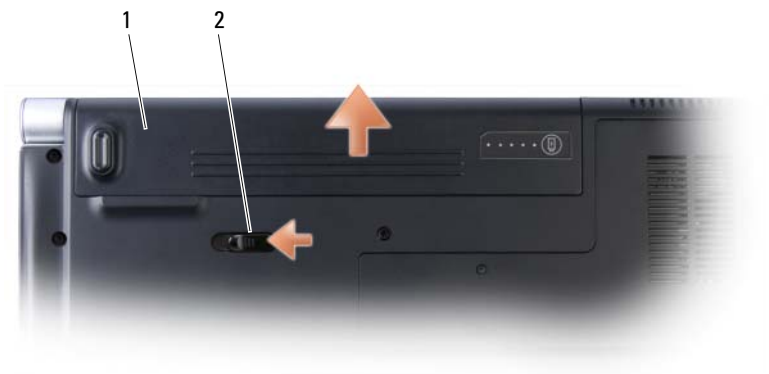

1 akumulator 2 zwalnicz zatrzasku wnęki akumulatora

W celu zainstalowania akumulatora należy wykonać czynności procedury wyjmowania w odwrotnej kolejności.

## Przechowywanie akumulatora

Jeśli komputer będzie przechowywany przez dłuższy czas, należy wyjąć z niego akumulator. Przechowywany przez dłuższy czas akumulator stopniowo ulega rozładowaniu. Po okresie długiego przechowywania akumulator należy całkowicie naładować przed użyciem (zobacz „Ładowanie akumulatora” na stronie 57).

# Korzystanie z multimediiów

## Odtwarzanie multimediiów

➡ **OSTRZEŻENIE:** W trakcie odtwarzania multimediiów nie należy przesuwać komputera.

✍ **UWAGA:** Ten system obsługuje tylko dyski o średnicy 12 cm.

- 1 Naciśnij przycisk wysuwu, umieszczony na środkowym panelu sterowania, nad klawiaturą.
- 2 Wsuń dysk, etykietą skierowaną ku górze, do kieszeni napędu.



1 otwieranie napędu

Aby sformatować nośnik do przechowywania danych lub skopiować dane, zapoznaj się z oprogramowaniem do nośników, dostarczonym z komputerem.



✍ **UWAGA:** Podczas kopiowania nośników należy dbać o przestrzeganie wszelkich praw autorskich.

Odtwarzacz CD jest wyposażony w następujące podstawowe przyciski:

---

▶	Odtwórz
◀	Przewiń do tyłu w obrębie bieżącego utworu
⏸	Wstrzymaj
▶	Przewiń do przodu w obrębie bieżącego utworu
□	Zatrzymaj











---

	Przejdź do poprzedniego utworu
	Wysuń
	Przejdź do następnego utworu

---

Odtwarzacz DVD jest wyposażony w następujące podstawowe przyciski:

---

	Zatrzymaj
	Ponownie rozpocznij bieżący rozdział
	Odtwórz
	Przewiń do przodu
	Wstrzymaj
	Przewiń do tyłu
	Przesuń o jedną klatkę w trybie wstrzymania
	Przejdź do następnego utworu lub rozdziału
	Odtwarzaj bieżący utwór lub rozdział w sposób ciągły
	Przejdź do poprzedniego utworu lub rozdziału
	Wysuń

---

Aby uzyskać więcej informacji o odtwarzaniu multimediiów, kliknij opcję **Help** (Pomoc) na ekranie odtwarzacza multimediiów (jeśli jest dostępna).

# Odtwarzanie multimediiów za pomocą urządzenia zdalnego sterowania Dell Travel Remote

Urządzenie zdalnego sterowania Dell Travel Remote służy do sterowania funkcją Dell Media Direct i programem Media Center systemu Windows Vista™. To urządzenie współpracuje tylko z określonymi komputerami. Aby uzyskać więcej informacji, przejdź do witryny pomocy technicznej firmy Dell pod adresem [support.euro.dell.com](http://support.euro.dell.com).

Aby uruchomić odtwarzanie multimediiów za pomocą urządzenia zdalnego sterowania Dell Travel Remote:

- 1 Zainstaluj baterię pastylkową CR2106 w urządzeniu zdalnego sterowania.
- 2 Uruchom program Media Center systemu Windows Vista, klikając kolejno **Start**  → **Programs** (Programy).
- 3 Użyj przycisków na urządzeniu zdalnego sterowania w celu odtworzenia multimediiów.



- |    |                       |    |                                |
|----|-----------------------|----|--------------------------------|
| 1  | Nadajnik podczerwieni | 2  | Strona w górę                  |
| 3  | Strona w dół          | 4  | Strzałka w górę                |
| 5  | OK/Enter/Wybór        | 6  | Strzałka w prawo               |
| 7  | Strzałka w dół        | 8  | Odtwórz/Wstrzymaj              |
| 9  | Przewiń do przodu     | 10 | Przejdź do następnego utworu   |
| 11 | Zatrzymaj             | 12 | Przejdź do poprzedniego utworu |
| 13 | Przewiń do tyłu       | 14 | Wstecz                         |
| 15 | Strzałka w lewo       | 16 | Wycisz                         |
| 17 | Zmniejsz głośność     | 18 | Zwiększ głośność               |

# Kopiowanie dysków CD, DVD oraz Blu-ray Disc™ (BD)

 **UWAGA:** Podczas kopiowania dysków należy dbać o przestrzeganie wszystkich praw autorskich.

 **UWAGA:** Typy napędów optycznych, jakie oferuje firma Dell, mogą być różne w zależności od kraju.

Ten podrozdział dotyczy tylko komputerów wyposażonych w napęd DVD+/-RW, napęd hybrydowy lub napęd BD-RE.

W przedstawionych poniżej instrukcjach objaśniono tworzenie dokładnej kopii dysku CD, DVD lub BD przy użyciu programu Roxio Creator. Program Roxio Creator można także wykorzystywać do innych celów, na przykład do tworzenia muzycznych dysków CD z plików audio przechowywanych w komputerze lub do tworzenia kopii zapasowych ważnych danych. Aby uzyskać pomoc, należy otworzyć program Roxio Creator i nacisnąć klawisz <F1>.

Napędy DVD oraz BD instalowane w komputerach firmy Dell nie obsługują nośników HD-DVD. Aby uzyskać listę obsługiwanych formatów multimediiów, zobacz „Używanie pustych nośników CD, DVD i BD” na stronie 64.

## Kopiowanie dysku CD, DVD lub BD

 **UWAGA:** Większość komercyjnych dysków DVD oraz BD posiada zabezpieczenie praw autorskich i nie można ich kopiować korzystając z programu Roxio Creator Plus.

 **UWAGA:** Nośnik BD można skopiować wyłącznie na inny nośnik BD.

 **UWAGA:** Proces kopiowania nośnika BD-R na nośnik BD-RE nie tworzy dokładnej kopii.

- 1 Kliknij **Start**  → **All Programs** (Wszystkie programy) → **Roxio Creator** → **Projects** (Projekty) → **Copy** (Kopiuj).
- 2 Na karcie **Copy** (Kopiowanie) kliknij polecenie **Copy Disc** (Kopiuj dysk).

### 3 Aby skopiować dysk CD, DVD lub BD:

- *Jeśli posiadasz jeden napęd optyczny*, włóż dysk źródłowy do napędu, sprawdź, czy ustawienia są prawidłowe, i kliknij przycisk **Copy Disc** (Kopiuj dysk), aby kontynuować. Komputer odczyta dysk źródłowy i kopiuje dane do tymczasowego folderu na dysku twardym komputera.

Po wycwietleniu monitu umieścić pusty dysk w napędzie i kliknij przycisk **OK**.

- *Jeśli posiadasz dwa napędy optyczne*, wybierz napęd, w którym znajduje się dysk źródłowy, i kliknij przycisk **Copy Disc** (Kopiuj dysk), aby kontynuować. Komputer kopiuje dane z dysku źródłowego na dysk pusty.

Po zakończeniu kopiowania dysku źródłowego nowo utworzony dysk zostanie automatycznie wysunięty.

## Używanie pustych nośników CD, DVD i BD

Napędy DVD z możliwością nagrywania mogą zapisywać dane na nośnikach CD oraz DVD. Napędy BD z możliwością nagrywania mogą zapisywać dane na nośnikach CD, DVD oraz BD.

Do zapisywania muzyki lub do trwałego przechowywania plików danych należy używać nośników typu CD-R. Po utworzeniu dysku CD-R nie można ponownie zapisywać tego nośnika (zapoznaj się z dokumentacją firmy Sonic, aby uzyskać więcej informacji). Z pustych nośników CD-RW warto korzystać, jeśli jest planowane późniejsze kasowanie, przepisywanie lub aktualizowanie informacji na dysku.

Puste nośniki DVD+/-R lub BD-R mogą być używane do trwałego zapisania dużych ilości informacji. Po utworzeniu dysku DVD+/-R lub BD-R może okazać się, że nie można zapisywać na tym dysku ponownie, jeśli dysk został *sfinalizowany* lub *zamknięty* w ostatniej fazie procesu tworzenia dysku. Trzeba używać nośników DVD+/-RW lub BD-RE, jeśli planuje się późniejsze kasowanie, przepisywanie lub aktualizowanie informacji.

### Napędy do zapisu dysków CD i napędy DVD-ROM

Typ nośnika	Odczyt	Zapis	Zapis wielokrotny
CD-R	Tak	Tak	Nie
CD-RW	Tak	Tak	Tak



## Napędy do zapisu dysków DVD i napędy hybrydowe

<b>Typ nośnika</b>	<b>Odczyt</b>	<b>Zapis</b>	<b>Zapis wielokrotny</b>
CD-R	Tak	Tak	Nie
CD-RW	Tak	Tak	Tak
DVD+R	Tak	Tak	Nie
DVD-R	Tak	Tak	Nie
DVD+RW	Tak	Tak	Tak
DVD-RW	Tak	Tak	Tak
DVD+R DL	Tak	Tak	Nie
DVD-R DL	Tak	Nie	Nie

## Napędy Blu-ray

<b>Typ nośnika</b>	<b>Odczyt</b>	<b>Zapis</b>	<b>Zapis wielokrotny</b>
CD-R	Tak	Tak	Nie
CD-RW	Tak	Tak	Tak
DVD+R	Tak	Tak	Nie
DVD-R	Tak	Tak	Nie
DVD+RW	Tak	Tak	Tak
DVD-RW	Tak	Tak	Tak
DVD+R DL	Tak	Tak	Nie
DVD-R DL	Tak	Tak	Nie
BD-R	Tak	Tak	Nie
BD-RE	Tak	Tak	Tak

## Przydatne wskazówki

- W Eksploratorze Microsoft® Windows® można przeciągać i upuszczać pliki na dysk CD-R lub CD-RW tylko po uruchomieniu programu Roxio Creator i otwarciu projektu Kreatora.
- Do nagrywania muzycznych dysków CD, które mają być odtwarzane w zwykłych odtwarzaczach stereo, należy używać nośników CD-R. Dyski CD-RW nie będą odtwarzane w większości domowych lub samochodowych odtwarzaczy stereo.
- Przy pomocy programu Roxio Creator Plus nie można utworzyć muzycznego dysku DVD.
- Pliki muzyczne MP3 można odtwarzać wyłącznie w odtwarzaczach MP3 lub na komputerach, na których zainstalowano oprogramowanie obsługujące format MP3.
- Dostępne w handlu odtwarzacze DVD, wykorzystywane w systemach kina domowego, mogą nie obsługiwać wszystkich dostępnych formatów DVD. Aby zapoznać się z listą formatów obsługiwanych przez swój odtwarzacz DVD, należy przejrzeć dokumentację dostarczoną z odtwarzaczem DVD lub skontaktować się z producentem.
- Dostępne w handlu odtwarzacze BD, wykorzystywane w systemach kina domowego, mogą nie obsługiwać wszystkich dostępnych formatów BD. Aby zapoznać się z listą formatów obsługiwanych przez swój odtwarzacz BD, należy przejrzeć dokumentację dostarczoną z odtwarzaczem BD lub skontaktować się z producentem.
- Nie należy zapisywać pustych nośników CD-R lub CD-RW do maksymalnej pojemności; na przykład kopiować pliku o rozmiarze 650 MB na pusty nośnik CD o pojemności 650 MB. Napęd CD-RW wymaga 1–2 MB wolnego miejsca do sfinalizowania nagrania.
- Puste nośniki CD-RW można wykorzystywać do ćwiczenia i zapoznania się z technikami nagrywania dysków CD. W razie popełnienia błędu można skasować dane na dysku CD-RW i ponowić zapis. Puste nośniki CD-RW można także używać do testowania nagrań projektów plików muzycznych przed zrealizowaniem trwałego nagrania projektu na nośniku CD-R.
- Odwiedź witrynę firmy Sonic **sonic.com**, aby uzyskać dodatkowe informacje.

# Regulacja głośności

 **UWAGA:** Jeśli głośniki są wyciszone, nie będzie slychać odtwarzanego dźwięku.

- 1 Kliknij prawym przyciskiem myszy ikonę głośnika w obszarze powiadomień.
- 2 Kliknij przycisk **Open Volume Mixer** (Otwórz mikser głośności).
- 3 Kliknij i przytrzymaj suwak i przesun go w górę lub w dół, aby zwiększyć lub zmniejszyć głośność.

Aby uzyskać więcej informacji o opcjach regulacji głośności, kliknij przycisk **Help** (Pomoc) w oknie **Volume Mixer** (Mikser głośności).

Miernik głośności wyświetla aktualny poziom głośności, w tym wyciszenie. Kliknij ikonę programu QuickSet w obszarze powiadomień oraz zaznacz lub usuń zaznaczenie pola **Disable On Screen Volume Meter** (Wyłącz wyświetlanie Miernika głośności) albo naciśnij przyciski regulacji głośności w celu włączenia lub wyłączenia wyświetlania Miernika głośności na ekranie.

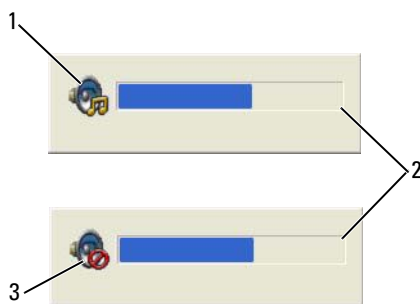

- |                    |                     |
|--------------------|---------------------|
| 1 ikona głośności  | 2 miernik głośności |
| 3 ikona wyciszenia |                     |

Jeśli miernik głośności jest włączony, można regulować głośność za pomocą przycisków regulacji głośności lub naciskając następujące klawisze:

- Naciśnij klawisze <Fn> <PageUp>, aby zwiększyć głośność.
- Naciśnij klawisze <Fn> <PageDn>, aby zmniejszyć głośność.
- Naciśnij klawisz <Fn> <End>, aby wyciszyć dźwięk.

Aby uzyskać więcej informacji o programie QuickSet, należy kliknąć prawym przyciskiem myszy ikonę programu na pasku zadań, a następnie kliknąć polecenie **Help** (Pomoc).

## Regulacja obrazu

Jeśli zostanie wyświetlony komunikat informujący o tym, że bieżąca rozdzielczość i głębokość kolorów wykorzystują zbyt dużo pamięci, co uniemożliwia odtwarzanie multimediów, należy dostosować właściwości wyświetlania:

- 1 Kliknij **Start**  → **Control Panel** (Panel sterowania) → **Appearance and Personalization** (Wygląd i personalizacja).
- 2 W obszarze **Personalization** (Personalizacja) kliknij polecenie **Adjust Screen Resolution** (Dopasuj rozdzielczość ekranu).  
Zostanie otwarte okno **Display Properties** (Właściwości ekranu).
- 3 Kliknij i przeciągnij suwak w obszarze **Resolution** (Rozdzielczość), aby zmniejszyć ustawienie rozdzielczości.
- 4 W menu rozwijanym w obszarze **Colors** (Kolory) kliknij opcję **Medium (16 bit)** (Średnia — 16 bitów).
- 5 Kliknij przycisk **OK**.

## Korzystanie z funkcji Dell MediaDirect™

Funkcja Dell MediaDirect jest trybem błyskawicznego odtwarzania multimediów z nośników cyfrowych. Naciśnij przycisk Dell MediaDirect, umieszczony na pokrywie zawiasów, aby uruchomić funkcję Dell MediaDirect. Gdy komputer został wyłączony lub jest w stanie uśpienia, można nacisnąć przycisk Dell MediaDirect w celu uruchomienia komputera lub automatycznego uruchomienia aplikacji Dell MediaDirect.



1 przycisk Dell MediaDirect

- ➡ **UWAGA:** W przypadku celowego sformatowania dysku twardego należy ponownie zainstalować program Dell MediaDirect za pomocą nośnika instalacyjnego Dell MediaDirect dostarczonego z komputerem. Szczegółowe instrukcje można znaleźć na karcie informacyjnej *Reinstalling Dell MediaDirect* (Ponowna instalacja programu Dell MediaDirect), dostarczonej z komputerem.

Aby uzyskać więcej informacji na temat korzystania z funkcji Dell MediaDirect, użyj menu **Help** (Pomoc) w aplikacji Dell MediaDirect.

## Podłączanie komputera do telewizora lub urządzenia audio

- ✍ **UWAGA:** Kable video i audio służące do podłączenia komputera do telewizora lub innego urządzenia audio mogą nie być dostarczone z komputerem. Przewody i kable adaptera telewizora i dźwięku cyfrowego można zakupić w firmie Dell.

Komputer jest wyposażony w złącza wyjścia telewizyjnego S-video i złącze HDMI, które umożliwiają połączenie komputera z telewizorem za pomocą standardowego kabla S-video, kabla zespolonego sygnału wizyjnego (composite video), kabla HDMI lub kabla komponentowego sygnału wizyjnego (component video). Odpowiednie kable można zakupić w firmie Dell.

Telewizor jest wyposażony albo w złącze wejściowe S-Video, albo w złącze wejściowe zespolonego sygnału wizyjnego (composite video) lub w złącze wejściowe komponentowego sygnału wizyjnego (component video). W zależności od typu złącza, które jest dostępne w telewizorze, do podłączenia komputera do telewizora można użyć dostępnego w sieci handlowej kabla S-Video, kabla zespolonego sygnału wizyjnego (composite video) lub kabla komponentowego sygnału wizyjnego (component video).

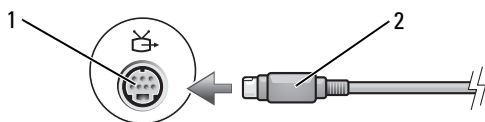

1 wyjście sygnału telewizyjnego S-video    2 złącze S-Video

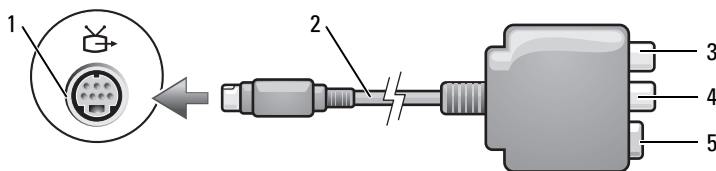

1 wyjście sygnału telewizyjnego S-video    2 adapter do przesyłania zespolonego sygnału wizyjnego  
 3 złącze wyjścia cyfrowego audio S/PDIF\*    4 złącze wyjścia Composite Video (zespolony sygnał wizyjny)  
 5 złącze S-Video

\*Port S-Video w komputerze nie obsługuje interfejsu S/PDIF.

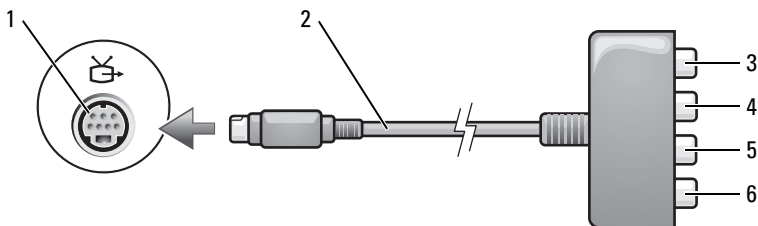

- |   |   |
|---|---|
| 1 wyjście sygnału telewizyjnego S-Video                     | 2 adapter do przesyłania komponentowego sygnału wizyjnego |
| 3 złącze wyjścia cyfrowego audio S/PDIF*                    | 4 złącze wyjścia Component Video (składowej czerwonej) Pr |
| 5 złącze wyjścia Component Video (składowej niebieskiej) Pb | 6 złącze wyjścia Component Video (składowej zielonej) Y   |

\*Port S-Video w komputerze nie obsługuje interfejsu S/PDIF.

Aby podłączyć komputer do odbiornika telewizyjnego lub urządzenia audio, zaleca się podłączenie kabli wideo i audio do komputera w jednej z następujących kombinacji:

- S-video i standardowe wyjście audio
- Wyjście Composite Video i standardowe wyjście audio
- Wyjście Composite Video i standardowe wyjście audio

**UWAGA:** Każdy podrozdział zaczyna się od schematu połączeń, co ułatwia wybór metody połączenia.

Po podłączeniu kabli wideo i audio do komputera i telewizora należy włączyć obsługę telewizora w komputerze. Zobacz „Włączanie ustawień wyświetlania dla telewizora” na stronie 79, aby sprawdzić, czy komputer rozpoznaje telewizor i prawidłowo współpracuje z nim.

## Interfejs HDMI

Złącze interfejsu HDMI (High-Definition Multimedia Interface) umożliwia przesyłanie nieskompresowanego sygnału cyfrowego w celu odtwarzania obrazu w wysokiej rozdzielczości (HD) oraz dźwięku.

- 1 Jedną z końcówek kabla HDMI podłącz do złącza wyjściowego HDMI w komputerze.



- 2 Drugą końcówkę kabla HDMI podłącz do wejścia HDMI w telewizorze.

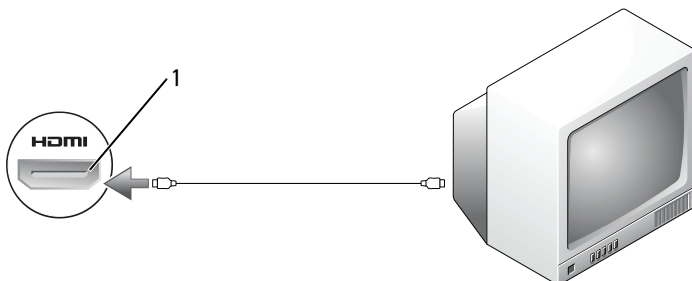

1 złącze HDMI

## Złącze S-Video i standardowe wyjście audio

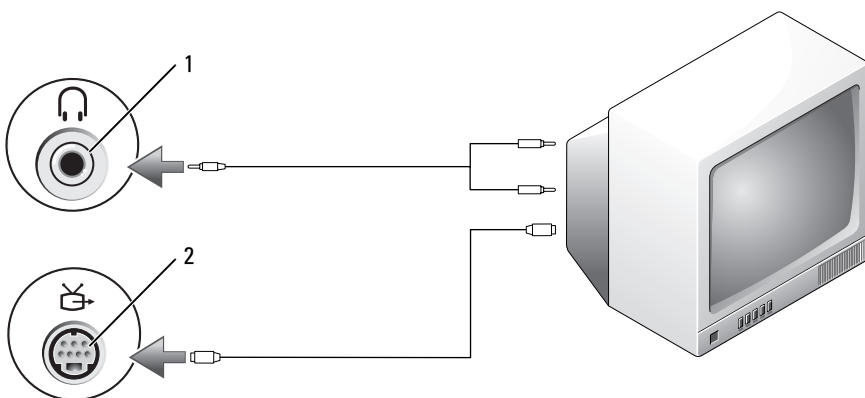

1 złącze audio

2 wyjście sygnału telewizyjnego S-video



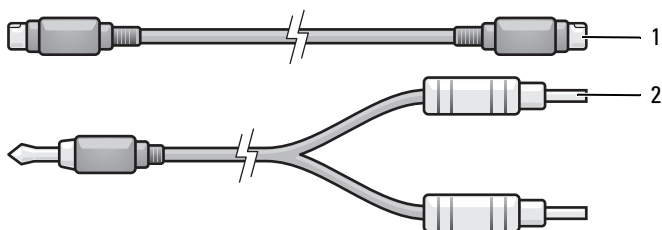

1 standardowy kabel S-Video      2 standardowy kabel audio

- 1 Wyłącz komputer oraz telewizor i/lub urządzenie audio, które chcesz podłączyć.



**UWAGA:** Jeśli telewizor lub urządzenie audio jest wyposażone w wejście S-Video, ale nie jest wyposażone w cyfrowe wejście audio S/PDIF, kabel S-Video można przyłączyć bezpośrednio do złącza wyjściowego S-Video komputera (nie korzystając z kabla adaptera TV/cyfrowego audio).

- 2 Włóż jedną końcówkę kabla S-Video do złącza wyjściowego S-Video w komputerze.
- 3 Włóż drugą końcówkę kabla S-Video do złącza wejściowego S-Video w telewizorze.
- 4 Końcówkę kabla audio z pojedynczym złączem podłącz do gniazda słuchawek w komputerze.
- 5 Dwa złącza RCA na drugim końcu kabla audio podłącz do wejść audio w telewizorze lub urządzeniu audio.
- 6 Włącz telewizor i wszelkie podłączone urządzenia audio (o ile takich używasz), a następnie włącz komputer.
- 7 Zobacz „Włączanie ustawień wyświetlania dla telewizora” na stronie 79, aby sprawdzić, czy komputer rozpoznaje telewizor i prawidłowo współpracuje z nim.

## Wyjście Component Video (komponentowego sygnału wizyjnego) i standardowe wyjście audio

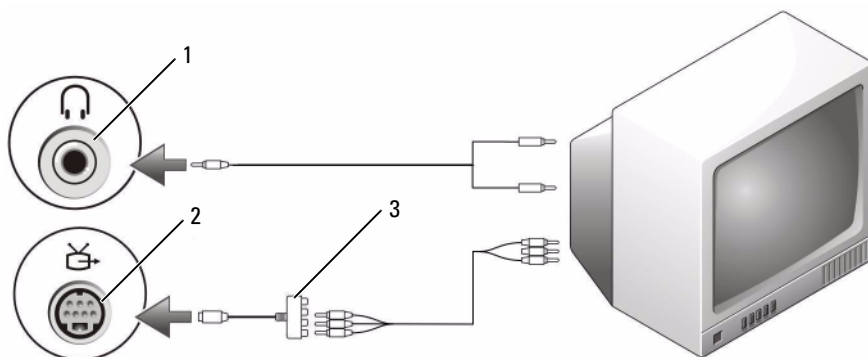

- 1 złącze wejściowe audio    2 wyjście sygnału telewizyjnego S-Video
- 3 adapter do przesyłania komponentowego sygnału wizyjnego

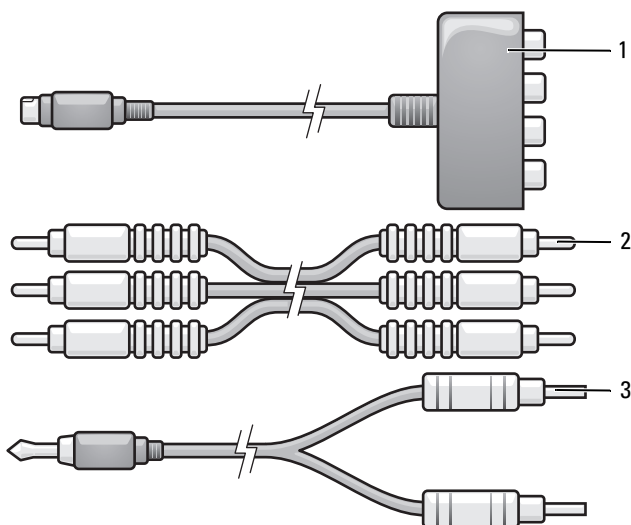

- |  |  |
|--|--|
| <p>1 adapter do przesyłania<br/>komponentowego<br/>sygnału wizyjnego</p> | <p>2 kabel do przesyłania<br/>komponentowego<br/>sygnału wizyjnego</p> |
| <p>3 standardowy kabel audio</p>   |  |

- 1 Wyłącz komputer oraz telewizor i/lub urządzenie audio, które chcesz podłączyć.
- 2 Podłącz adapter do przesyłania komponentowego sygnału wizyjnego do złącza wyjścia telewizyjnego S-Video komputera.
- 3 Włóż wszystkie trzy końcówki kabla do przesyłania komponentowego sygnału wizyjnego do złączy wyjściowych w adapterze do przesyłania komponentowego sygnału wizyjnego. Upewnij się, że końcówki kabla koloru czerwonego, zielonego i niebieskiego podłączone są do odpowiadających im gniazd w adapterze.

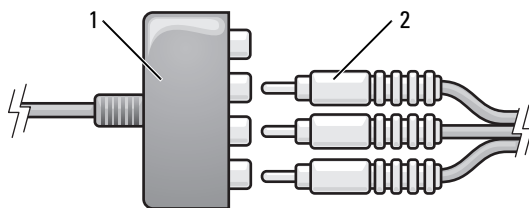

- |  |  |
|--|--|
| <p>1 adapter do przesyłania<br/>komponentowego<br/>sygnału wizyjnego</p> | <p>2 kabel do przesyłania<br/>komponentowego<br/>sygnału wizyjnego</p> |
|--|--|

- 4 Włóż wszystkie trzy końcówki kabla do przesyłania komponentowego sygnału wizyjnego do komponentowych złączy wejściowych w telewizorze. Upewnij się, że końcówki kabla koloru czerwonego, zielonego i niebieskiego podłączone są do odpowiadających im gniazd wejściowych telewizora.
- 5 Końcówkę kabla audio z pojedynczym złączem podłącz do gniazda słuchawek w komputerze.
- 6 Dwa złącza RCA na drugim końcu kabla audio podłącz do wejść audio w telewizorze lub innym urządzeniu audio.
- 7 Włącz telewizor i wszelkie podłączone urządzenia audio (o ile takich używasz), a następnie włącz komputer.
- 8 Zobacz „Włączanie ustawień wyświetlania dla telewizora” na stronie 79, aby sprawdzić, czy komputer rozpoznaje telewizor i prawidłowo współpracuje z nim.

## Wyjście Composite Video i standardowe wyjście audio

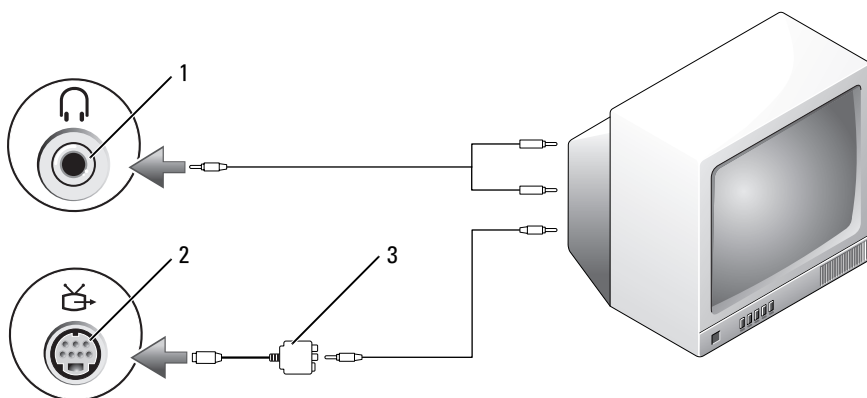

- 1 złącze wejściowe audio
- 2 wyjście sygnału telewizyjnego S-video
- 3 adapter do przesyłania zespolonego sygnału wizyjnego

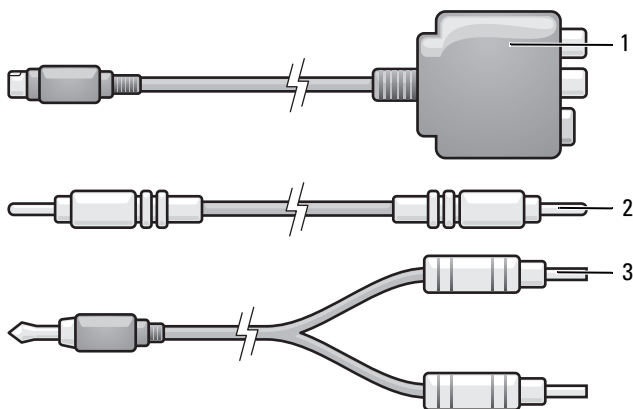

- 1 adapter do przesyłania zespólonego sygnału wizyjnego
- 2 kabel do przesyłania zespólonego sygnału wizyjnego
- 3 standardowy kabel audio

- 1 Wyłącz komputer oraz telewizor i/lub urządzenie audio, które chcesz podłączyć.
- 2 Podłącz adapter do przesyłania zespólonego sygnału wizyjnego do złącza wyjścia telewizyjnego S-Video komputera.
- 3 Włóż jedną końcówkę kabla do przesyłania zespólonego sygnału wizyjnego do złącza wyjściowego w adapterze do przesyłania zespólonego sygnału wizyjnego.

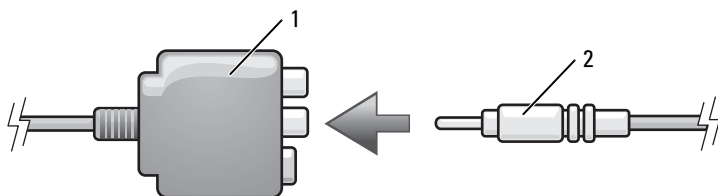

- 1 adapter do przesyłania zespólonego sygnału wizyjnego
- 2 kabel do przesyłania zespólonego sygnału wizyjnego

- 4 Drugą końcówkę kabla zespolonego sygnału wizyjnego podłącz do wejścia zespolonego sygnału wizyjnego telewizora.
- 5 Końcówkę kabla audio z pojedynczym złączem podłącz do gniazda słuchawek w komputerze.
- 6 Dwa złącza RCA na drugim końcu kabla audio podłącz do złączy wejść audio w telewizorze lub urządzeniu audio.
- 7 Włącz telewizor i wszelkie podłączone urządzenia audio (o ile takich używasz), a następnie włącz komputer.
- 8 Zobacz „Włączanie ustawień wyświetlania dla telewizora” na stronie 79, aby sprawdzić, czy komputer rozpoznaje telewizor i prawidłowo współpracuje z nim.

## Włączanie ustawień wyświetlania dla telewizora



**UWAGA:** W celu zapewnienia prawidłowego przedstawiania opcji wyświetlania telewizor należy przyłączyć do komputera przed włączeniem opcji wyświetlania.

- 1 Kliknij **Start**  → **Control Panel** (Panel sterowania) → **Appearance and Personalization** (Wygląd i personalizacja).
- 2 W obszarze **Personalization** (Personalizacja) kliknij polecenie **Adjust Screen Resolution** (Dopasuj rozdzielczość ekranu).  
Zostanie otwarte okno **Display Properties** (Właściwości ekranu).
- 3 Kliknij przycisk **Advanced** (Zaawansowane).
- 4 Kliknij kartę swojej karty wideo.



**UWAGA:** Aby ustalić typ karty wideo zainstalowanej w komputerze, przejdź do okna Pomoc i obsługa techniczna systemu Windows. Aby uzyskać dostęp do Pomocy i obsługi technicznej, kliknij **Start**  → **Help and Support** (Pomoc i obsługa techniczna). W obszarze **Pick a Task** (Wybierz zadanie) kliknij polecenie **Use Tools to view your computer information and diagnose problems** (Użyj Narzędzi, aby wyświetlić informacje o komputerze i przeanalizować problemy). Następnie w obszarze **My Computer Information** (Informacje o moim komputerze) wybierz opcję **Hardware** (Sprzęt).

- 5 W sekcji urządzeń wyświetlających wybierz odpowiednią opcję korzystania z jednego wyświetlacza lub z wielu wyświetlaczy i upewnij się, że ustawienia wyświetlania są prawidłowe dla wybranej opcji.





## Korzystanie z kamery

Kamera, zintegrowana z dwoma mikrofonami cyfrowymi, umożliwia robienie zdjęć i rejestrowanie filmów, a także komunikowanie się za pomocą głosu i obrazu z użytkownikami innych komputerów. Włączenie kamery jest sygnalizowane niebieską lampką. Aby uzyskać więcej informacji o funkcjach kamery, zobacz „Dane techniczne” na stronie 193.

 **UWAGA:** Kamera może się nagrzewać podczas pracy, przy włączonym komputerze — jest to normalne zjawisko.

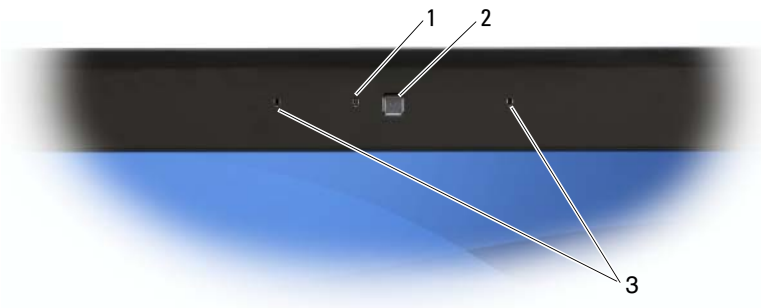

1 wskaźnik kamery      2 kamera      3 dwa mikrofony cyfrowe

## Uzyskiwanie dostępu do pliku Pomocy kamery

Aby uzyskać dostęp do pliku Pomocy kamery (*Video Software Help*), kliknij prawym przyciskiem myszy ikonę  w obszarze powiadomień, a następnie kliknij polecenie **Launch Webcam Center** (Uruchom centrum obsługi kamery internetowej). Na pasku menu kliknij polecenie **Help** (Pomoc), a następnie wybierz polecenie **Contents** (Zawartość).



# Ręczne dostosowywanie ustawień kamery

Można używać automatycznych ustawień kamery, a także dostosować te ustawienia ręcznie.

- 1 Kliknij prawym przyciskiem myszy ikonę  w obszarze powiadomień, a następnie kliknij polecenie **Launch Webcam Console** (Uruchom konsolę kamery internetowej).
- 2 W oknie **Konsoli kamery internetowej** wykonaj następujące czynności:
  - Kliknij kartę **Camera** (Kamera), aby dostosować ustawienia obrazu wideo, takie jak kontrast i jasność.
  - Kliknij kartę **Effects** (Efekty), aby dostosować ustawienia dźwięku, takie jak głośność.

Aby uzyskać więcej informacji o ustawieniach kamery i zapoznać się z innymi tematami dotyczącymi kamery, otwórz plik Pomocy oprogramowania kamery (*Video Software Help*) — zobacz „Uzyskiwanie dostępu do pliku Pomocy kamery” na stronie 81.

## Rejestrowanie zdjęć i filmów

- 1 Kliknij ikonę  w obszarze powiadomień, a następnie kliknij polecenie **Launch Webcam Center** (Uruchom centrum obsługi kamery internetowej).
- 2 Aby zrobić zdjęcie, kliknij kartę **Photo Capture** (Wykonywanie zdjęć), a następnie kliknij przycisk **Start** (Uruchom).

Aby zarejestrować film, kliknij kartę **Video Recording** (Nagrywanie filmu), a następnie kliknij przycisk **Start** (Uruchom).

Zapali się niebieska lampka kamery. Skieruj kamerę na obiekt lub osobę, której obraz chcesz zarejestrować. Na ekranie będzie wyświetlany obraz, który zarejestruje kamera.

- 3 Aby zrobić zdjęcie, kliknij przycisk **Capture** (Przechwyć).  
Aby zarejestrować film, kliknij przycisk **Record** (Nagraj).

O ile nie zostanie wybrana inna lokalizacja, zdjęcia i filmy wideo będą automatycznie zapisywane w folderze **My Documents** (Moje dokumenty) → **Dell Webcam Center** na dysku twardym komputera.

Aby uzyskać więcej informacji o tworzeniu zdjęć i filmów, otwórz plik Pomocy kamery (*Video Software Help*) — zobacz „Uzyskiwanie dostępu do pliku Pomocy kamery” na stronie 81.

## Korzystanie z kart ExpressCard

Karty ExpressCard oferują funkcje dodatkowej pamięci, komunikacji przewodowej i bezprzewodowej oraz innych funkcji multimedialnych i zabezpieczających. Użycie karty ExpressCard umożliwia na przykład dodanie w komputerze funkcji komunikacji w rozległych sieciach bezprzewodowych WAN (WWAN).

Obsługiwane są dwa formaty kart ExpressCard:

- Karta ExpressCard/34 (34 mm szerokości)
- Karta ExpressCard/54 (54 mm szerokości, w kształcie litery L, ze złączem 34 mm)

Karta o szerokości 34 mm pasuje do gniazd 34 mm i 54 mm. Karta o szerokości 54 mm pasuje tylko do gniazda 54 mm.

Aby uzyskać informacje o obsługiwanych kartach ExpressCard, zobacz „Dane techniczne” na stronie 193.



**UWAGA:** Karta ExpressCard nie może pełnić funkcji urządzenia startowego.

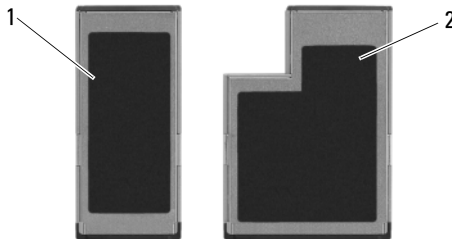

1 karta ExpressCard/34

2 karta ExpressCard/54

## Zaślepki gniazd kart ExpressCard

Komputer jest dostarczany z zaślepką z tworzywa sztucznego, zainstalowaną w gnieździe kart ExpressCard. Zaślepka chroni nieużywane gniazda przed kurzem i innymi drobnymi elementami. Zaślepkę należy zachować, aby instalować ją wtedy, gdy w gnieździe nie ma karty ExpressCard. Zaślepki z innych komputerów mogą nie pasować do tego modelu komputera.

Przed włożeniem karty ExpressCard należy wyjąć zaślepkę. Aby wyjąć zaślepkę, zobacz „Wyjmowanie karty ExpressCard lub zaślepki” na stronie 85.

# Instalowanie kart ExpressCard

Karty ExpressCard można instalować w uruchomionym komputerze. Komputer automatycznie wykryje kartę.

Na kartach ExpressCard jest zwykle umieszczony symbol (taki jak trójkąt lub strzałka) lub etykieta wskazująca, którą stroną należy wsuwać kartę do gniazda. Budowa karty uniemożliwia włożenie karty niewłaściwą stroną. Jeśli sposób prawidłowego wkładania karty nie jest oczywisty, należy zapoznać się z dokumentacją dostarczoną z kartą.

**⚠ PRZESTROGA:** Przed rozpoczęciem procedur opisanych w tej sekcji należy wykonać instrukcje dotyczące bezpieczeństwa zamieszczone w *Przewodniku z informacjami o produkcji*.

Aby zainstalować kartę ExpressCard:

- 1 Ustaw kartę strzałką skierowaną do wnętrza gniazda i wierzchem do góry.
- 2 Wsuń kartę do gniazda, aż zostanie całkowicie osadzona.

Jeśli poczujesz zbyt duży opór, nie wciskaj karty na siłę. Sprawdź orientację karty i spróbuj ponownie.



Komputer rozpoznaje większość kart ExpressCard i automatycznie ładuje odpowiedni sterownik urządzenia. Jeśli program konfiguracyjny poinformuje o konieczności załadowania sterowników urządzenia, należy użyć nośnika danych dostarczonego z kartą ExpressCard.

## Wymywanie karty ExpressCard lub zaślepki

 **PRZESTROGA:** Przed rozpoczęciem procedur opisanych w tej sekcji należy wykonać instrukcje dotyczące bezpieczeństwa zamieszczone w *Przewodniku z informacjami o produkcji*.

Wciśnij kartę pamięci do gniazda, aby ją uwolnić z czytnika. Kiedy karta zostanie częściowo wysunięta, wyjmij ją.

Zachowaj zaślepkę, aby instalować ją wtedy, gdy w gnieździe nie będzie karty ExpressCard. Zaślepka chroni nieużywane gniazda przed kurzem i innymi drobnymi elementami.



# Korzystanie z czytnika kart pamięci

Czytnik kart pamięci oferuje szybki i wygodny sposób na przeglądanie i udostępnianie cyfrowych zdjęć, muzyki oraz klipów wideo zapisanych na karcie pamięci.



**UWAGA:** Karta pamięci nie może pełnić funkcji urządzenia startowego.

Czytnik kart pamięci 8-w-1 odczytuje następujące typy kart pamięci:

- Secure Digital (SD)
- Secure Digital Input/Output (SDIO)
- MultiMediaCard (MMC)
- Memory Stick
- Memory Stick PRO
- xD-Picture Card
- Hi Speed-SD
- Hi Density-SD

## Zaślepki gniazd kart pamięci

Komputer jest dostarczany z zaślepką z tworzywa sztucznego, zainstalowaną w czytniku kart pamięci 8-w-1. Zaślepka chroni nieużywane gniazda przed kurzem i innymi drobnymi elementami. Zaślepkę należy zachować, aby instalować ją wtedy, gdy w gnieździe nie ma karty pamięci. Zaślepki z innych komputerów mogą nie pasować do tego modelu komputera.

Przed włożeniem karty pamięci należy wyjąć zaślepkę. Aby wyjąć zaślepkę, zobacz „Wyjmowanie karty pamięci lub zaślepki” na stronie 89.

## Instalowanie karty pamięci

Karty pamięci można umieszczać w czytniku kart 8-w-1 w czasie, gdy komputer jest uruchomiony. Komputer automatycznie wykryje kartę.

Na kartach pamięci zwykle umieszczany jest symbol (taki jak trójkąt lub strzałka) lub etykiетка wskazująca, którą stroną należy wsuwać kartę do gniazda. Budowa karty uniemożliwia włożenie karty niewłaściwą stroną. Jeśli sposób prawidłowego wkładania karty nie jest oczywisty, należy zapoznać się z dokumentacją dostarczoną z kartą.

**⚠ PRZESTROGA:** Przed rozpoczęciem procedur opisanych w tej sekcji należy wykonać instrukcje dotyczące bezpieczeństwa zamieszczone w *Przewodniku z informacjami o produkcji*.

Aby zainstalować kartę pamięci:

- 1 Chwyć kartę wierzchnią stroną skierowaną ku górze.
- 2 Wsuń kartę do gniazda, aż zostanie całkowicie osadzona.

Jeśli poczujesz zbyt duży opór, nie wciskaj karty na siłę. Sprawdź orientację karty i spróbuj ponownie.



Komputer rozpoznaje większość kart pamięci i automatycznie ładuje odpowiedni sterownik urządzenia. Jeśli program konfiguracyjny poinformuje o konieczności załadowania sterowników urządzenia, należy użyć nośnika danych dostarczonego z kartą pamięci, o ile taki nośnik jest dostępny.



## Wymywanie karty pamięci lub zaślepki



**PRZESTROGA:** Przed rozpoczęciem procedur opisanych w tej sekcji należy wykonać instrukcje dotyczące bezpieczeństwa zamieszczone w *Przewodniku z informacjami o produkcji*.



**OSTRZEŻENIE:** Przed wyjęciem karty z komputera kliknij ikonę  w obszarze powiadomień, aby wybrać kartę i zatrzymać jej pracę. Pomińcie tego kroku może spowodować utratę danych.

Wciśnij kartę do gniazda, aby uwolnić ją z czytnika kart. Kiedy karta zostanie częściowo wysunięta, wyjmij ją.





# Konfigurowanie sieci i korzystanie z niej

Skonfigurowanie sieci komputerowej zapewnia możliwość ustanowienia połączenia między komputerem i Internetem, innym komputerem lub siecią. Mając na przykład skonfigurowaną sieć w domu lub w małym biurze, można drukować na udostępnionej drukarce, uzyskać dostęp do napędów i plików w innym komputerze, przeglądać inne sieci lub łączyć się z Internetem. Korzystając z kabla sieciowego lub kabla modemu szerokopasmowego, można skonfigurować sieć lokalną (LAN). Można też skonfigurować bezprzewodową sieć LAN (WLAN).

System operacyjny Microsoft® Windows Vista™ oferuje możliwość skorzystania z kreatorów, które prowadzą użytkownika przez proces konfigurowania komputera do pracy w sieci. Aby uzyskać więcej informacji o obsłudze sieci, należy przejść do Pomocy i obsługi technicznej, klikając przycisk **Start** , a następnie klikając polecenie **Help and Support** (Pomoc i obsługa techniczna).

## Przyłączanie kabla sieciowego lub kabla modemu szerokopasmowego

Przed przyłączeniem komputera do sieci należy zainstalować w komputerze kartę sieciową oraz przyłączyć do niej kabel sieciowy.

- 1 Podłącz kabel sieciowy do złącza karty sieciowej z tyłu komputera.
  -  **UWAGA:** Wsuń złącze kabla aż do zatrzaśnięcia, a następnie delikatnie pociągnij kabel, aby sprawdzić, czy jest prawidłowo zamocowany.
- 2 Drugą końcówkę kabla sieciowego podłącz do urządzenia połączenia sieciowego lub ściennego gniazda sieciowego.
  -  **UWAGA:** Nie używaj kabla sieciowego do połączeń z gniazdkiem telefonicznym.



## Konfigurowanie sieci w systemie operacyjnym Microsoft Windows Vista®

- 1 Kliknij **Start**  → **Connect To** (Połącz) → **Set up a connection or network** (Skonfiguruj połączenie lub sieć).
- 2 Wybierz odpowiednią opcję w polu **Choose a connection option** (Wybierz opcję połączenia).
- 3 Kliknij przycisk **Next** (Dalej), a następnie wykonuj instrukcje wyświetlane w oknie kreatora.

## Bezprzewodowa sieć lokalna (WLAN)

Bezprzewodowa sieć lokalna (WLAN) to szereg połączonych komputerów, które komunikują się wzajemnie za pomocą fal radiowych, a nie przez kabel sieciowy przyłączony do każdego z nich. W przypadku sieci WLAN urządzenie komunikacji radiowej, nazywane punktem dostępowym lub routerem bezprzewodowym, łączy komputery sieci i zapewnia dostęp do Internetu lub do sieci. Punkt dostępowy lub router bezprzewodowy i karta sieci bezprzewodowej komunikują się, transmitując dane za pomocą anten radiowych.

## Co jest potrzebne do ustanowienia połączenia sieci WLAN

Do skonfigurowania sieci WLAN są konieczne następujące urządzenia i usługi:

- Szybki (szerokopasmowy) dostęp do Internetu (na przykład łącze kablowe lub DSL)
- Podłączony i działający modem szerokopasmowy
- Router bezprzewodowy lub punkt dostępowy
- Karta sieci bezprzewodowej dla każdego komputera, który będzie przyłączony do sieci WLAN
- Kabel sieciowy ze złączem sieciowym (RJ-45)

## Sprawdzanie karty sieci bezprzewodowej

Konfiguracja komputera zależy od opcji wybranych przy jego zakupie. Sposoby sprawdzania, czy w komputerze jest zainstalowana karta sieci bezprzewodowej, oraz określenia typu tej karty:

- Okno **Device Manager** (Menedżer urządzeń)
- Potwierdzenie zamówienia komputera

### Menedżer urządzeń

- 1 Kliknij przycisk **Start** , a następnie kliknij polecenie **Control Panel** (Panel sterowania).
- 2 Kliknij opcję **Classic View** (Widok klasyczny) w menu z lewej strony **Panelu sterowania**.
- 3 Kliknij dwukrotnie kartę **Device Manager** (Menedżer urządzeń).



**UWAGA:** Może zostać wyświetlone okno **User Account Control** (Kontrola konta użytkownika).

- 4 Kliknij przycisk **Continue** (Kontynuuj) w oknie **User Account Control** (Kontrola konta użytkownika), jeśli to okno zostanie otwarte.
- 5 Kliknij znak + obok pozycji **Network adapters** (Karty sieciowe) w celu wyświetlenia programu narzędziowego, który zarządza bezprzewodową kartą sieciową.

Jeśli karta sieciowa nie zostanie wyświetlona, może to oznaczać, że w komputerze nie ma bezprzewodowej karty sieciowej.



Jeśli karta sieciowa zostanie wyświetlona, oznacza to, że w komputerze jest bezprzewodowa karta sieciowa. Aby wyświetlić szczegółowe informacje o karcie sieci bezprzewodowej:

- 1 Kliknij prawym przyciskiem myszy nazwę karty sieciowej.
- 2 Kliknij polecenie **Properties** (Właściwości).

### **Potwierdzenie zamówienia komputera**

Na potwierdzeniu zamówienia, otrzymanym przy zamawianiu komputera, jest wymieniony sprzęt i oprogramowanie dostarczone z komputerem.

### **Konfigurowanie nowej sieci WLAN wykorzystującej router bezprzewodowy i modem szerokopasmowy**

- 1 Zwróć się do usługodawcy internetowego (ISP) w celu uzyskania szczegółowych informacji o wymaganiach dotyczących modemu szerokopasmowego.
  - 2 Przed przystąpieniem do konfigurowania bezprzewodowego połączenia z Internetem upewnij się, że modem szerokopasmowy ma fizyczny dostęp do Internetu (zobacz „Przyłączanie kabla sieciowego lub kabla modemu szerokopasmowego” na stronie 91).
  - 3 Zainstaluj wymagane oprogramowanie dla routera bezprzewodowego. Router bezprzewodowy mógł być dostarczony wraz nośnikiem instalacyjnym. Nośnik instalacyjny zwykle zawiera informacje dotyczące instalowania oprogramowania i rozwiązywania problemów. Zainstaluj wymagane oprogramowanie zgodnie z instrukcjami producenta routera.
  - 4 Wyłącz komputer oraz wszystkie inne komputery przygotowane do połączeń bezprzewodowych w sąsiedztwie, korzystając z przycisku **Start** systemu Windows Vista .
  - 5 Odłącz kabel zasilania modemu szerokopasmowego od gniazdka elektrycznego.
  - 6 Odłącz kabel sieciowy od komputera oraz od modemu.
  - 7 Odłącz kabel zasilacza od routera bezprzewodowego, aby mieć pewność, że router nie jest zasilany.
-  **UWAGA:** Po odłączeniu modemu szerokopasmowego należy poczekać przynajmniej 5 minut przed przystąpieniem do dalszych czynności konfiguracji sieci.
- 8 Włóż złącze kabla sieciowego do gniazda sieciowego (RJ-45) modemu szerokopasmowego, odłączonego od zasilania.

- 9 Przyłącz drugą końcówkę kabla sieciowego do złącza sieciowego Internetu (RJ-45) routera bezprzewodowego, odłączonego od zasilania.
  - 10 Sprawdź, czy do modemu szerokopasmowego nie są przyłączone żadne kable sieciowe ani kable USB, oprócz kabla sieciowego łączącego modem z routerem bezprzewodowym.
-  **UWAGA:** Sprzęt sieci bezprzewodowej należy ponownie uruchomić w przedstawionej poniżej kolejności, aby zapobiec potencjalnej awarii połączenia.
- 11 Włącz *tylko* modem szerokopasmowy i zaczekaj przynajmniej 2 minuty, aby nastąpiło ustabilizowanie się modemu. Po upływie 2 minut wykonaj czynność 12.
  - 12 Włącz router bezprzewodowy i zaczekaj co najmniej 2 minuty, aby nastąpiło ustabilizowanie się routera. Po upływie 2 minut wykonaj czynność 13.
  - 13 Włącz komputer i poczekaj na zakończenie procesu rozruchu.
  - 14 W dokumentacji dostarczonej z routerem bezprzewodowym znajdziesz informacje o procedurze konfigurowania routera:
    - Ustanów komunikację między komputerem i routerem bezprzewodowym.
    - Skonfiguruj komunikację między routerem bezprzewodowym i modemem szerokopasmowym.
    - Znajdź nazwę emisji routera bezprzewodowego. Terminem technicznym określającym nazwę emisji routera jest Identyfikator zestawu usług (SSID, Service Set Identifier) lub nazwa sieci.
  - 15 W razie potrzeby skonfiguruj połączenie karty sieci bezprzewodowej z siecią bezprzewodową (zobacz „Łączenie się z siecią WLAN” na stronie 95).

## Łączenie się z siecią WLAN

 **UWAGA:** Przed podłączeniem do sieci WLAN należy się upewnić, czy zostały wykonane instrukcje przedstawione w temacie „Bezprzewodowa sieć lokalna (WLAN)” na stronie 92.

 **UWAGA:** Poniższe instrukcje pracy w sieci nie dotyczą kart wewnętrznych z technologią bezprzewodową Bluetooth® ani produktów dla sieci komórkowych.

W tej sekcji przedstawiono ogólne procedury podłączania do sieci z wykorzystaniem technologii bezprzewodowej. Konkretnie nazwy sieci i szczegóły konfiguracji mogą być odmienne. Aby uzyskać więcej informacji na temat przygotowania komputera do połączenia z siecią WLAN, zobacz „Bezprzewodowa sieć lokalna (WLAN)” na stronie 92.

Karta sieci bezprzewodowej wymaga specjalnego oprogramowania i sterowników do połączenia z siecią. To oprogramowanie zostało już zainstalowane.



**UWAGA:** Jeśli oprogramowanie zostało usunięte lub jest uszkodzone, należy wykonać instrukcje zamieszczone w dokumentacji karty sieci bezprzewodowej. Należy zweryfikować typ karty sieci bezprzewodowej zainstalowanej w komputerze, a następnie wyszukać tę nazwę w witrynie Pomocy technicznej firmy Dell™ pod adresem **support.euro.dell.com**. Aby uzyskać informacje o typie karty sieci bezprzewodowej zainstalowanej w komputerze, zobacz „Sprawdzanie karty sieci bezprzewodowej” na stronie 93.

## Określanie menedżera urządzeń sieci bezprzewodowej

W zależności od oprogramowania zainstalowanego w komputerze urządzeniami sieciowymi mogą zarządzać różne narzędzia konfiguracji połączeń bezprzewodowych:

- Narzędzie konfiguracji zainstalowanej karty sieci bezprzewodowej
- System operacyjny Windows Vista

Aby określić narzędzie konfiguracji połączeń bezprzewodowych, które zarządza kartą sieci bezprzewodowej w systemie Windows Vista:

- 1 Kliknij **Start**  → **Connect To** (Połącz) → **Manage wireless networks** (Zarządzaj sieciami bezprzewodowymi).
- 2 Kliknij dwukrotnie profil, aby otworzyć ekran właściwości sieci bezprzewodowej.

Aby uzyskać szczegółowe informacje o programie narzędziowym konfiguracji połączeń bezprzewodowych, należy zapoznać się z dokumentacją sieci bezprzewodowej w Centrum pomocy i obsługi technicznej systemu Windows (zobacz „Pomoc i obsługa techniczna systemu Windows” na stronie 20).

## Nawiązywanie połączenia z siecią WLAN

Kiedy po włączeniu komputera w obszarze zostanie wykryta sieć (do pracy z którą komputer nie jest skonfigurowany), obok ikony sygnału sieci bezprzewodowej pojawi się okienko podręczne (w prawym dolnym rogu pulpitu systemu Windows).

Należy wykonywać instrukcje podawane w komunikatach programu narzędziowego, wyświetlane na ekranie.

Po skonfigurowaniu komputera do pracy w sieci bezprzewodowej zostanie wyświetlone kolejne okienko podręczne z informacją, że komputer został połączony z tą siecią.



Później, po zalogowaniu się użytkownika do komputera w obszarze sieci bezprzewodowej, takie samo okienko podręczne będzie informować o połączeniu z siecią bezprzewodową.

 **UWAGA:** Jeśli zostanie wybrana sieć bezpieczna, należy wprowadzić kod Wired Equivalent Privacy (WEP) lub WiFi Protected Access (WPA), gdy pojawi się odpowiedni monit. Ustawienia zabezpieczeń są inne dla każdej sieci. Firma Dell nie może dostarczyć tych informacji.

 **UWAGA:** Łączenie się komputera z siecią może trwać do jednej minuty.

### **Monitorowanie stanu połączenia sieci bezprzewodowej za pomocą programu Dell QuickSet**

Wskaźnik aktywności komunikacji bezprzewodowej zapewnia łatwy sposób monitorowania stanu urządzeń komunikacji bezprzewodowej komputera. Aby włączyć lub wyłączyć wskaźnik aktywności komunikacji bezprzewodowej, należy kliknąć ikonę programu QuickSet na pasku zadań i wybrać opcję **Hotkey Popups** (Okienka podręczne klawiszy dostępu). Jeśli pole wyboru **Wireless Activity Indicator Off** (Wyłączony wskaźnik aktywności komunikacji bezprzewodowej) nie jest zaznaczone, oznacza to, że wskaźnik jest włączony. Jeśli pole wyboru **Wireless Activity Indicator Off** (Wyłączony wskaźnik aktywności komunikacji bezprzewodowej) jest zaznaczone, oznacza to, że wskaźnik jest wyłączony.

Wskaźnik aktywności komunikacji bezprzewodowej wyświetla informację o tym, czy urządzenia komunikacji bezprzewodowej komputera są włączone, czy nie. Włączenie lub wyłączenie obsługi sieci bezprzewodowej jest sygnalizowane odpowiednim stanem wskaźnika aktywności komunikacji bezprzewodowej.

Aby uzyskać więcej informacji o programie QuickSet firmy Dell, należy na pasku zadań kliknąć prawym przyciskiem myszy ikonę programu QuickSet, a następnie kliknąć polecenie **Help** (Pomoc).

# Mobilny system szerokopasmowy / bezprzewodowa sieć rozległa (WWAN)

Sieć mobilnego systemu szerokopasmowego, znana także pod nazwą bezprzewodowa sieć rozległa (WWAN), jest bezprzewodową siecią szybkiej wymiany danych, korzystającą z technologii cyfrowych sieci komórkowych, zapewniającą dostęp do Internetu na znacznie większym obszarze geograficznym niż sieć rozległa WLAN, której zasięg wynosi zazwyczaj od 30 do 300 metrów. Dany komputer może utrzymywać połączenie z siecią mobilnego systemu szerokopasmowego tak długo, jak długo komputer pozostaje w zasięgu transmisji danych sieci komórkowej. Skontaktuj się z usługodawcą w celu uzyskania informacji na temat szybkiej cyfrowej sieci komórkowej.



**UWAGA:** Możliwość wykonywania połączeń z telefonu komórkowego w określonym położeniu geograficznym nie oznacza, że to położenie znajduje się w zasięgu transmisji danych sieci komórkowej.

## Co jest potrzebne do ustanowienia połączenia z siecią mobilnego systemu szerokopasmowego



**UWAGA:** W zależności od komputera, do ustanowienia połączenia z siecią mobilnego systemu szerokopasmowego można użyć karty ExpressCard albo karty Mini-Card mobilnego systemu szerokopasmowego, lecz nie obu kart.

Elementy potrzebne do skonfigurowania połączenia z siecią mobilnego systemu szerokopasmowego:

- Karta ExpressCard lub Mini-Card mobilnego systemu szerokopasmowego (zależnie od konfiguracji używanego komputera).



**UWAGA:** Aby uzyskać zalecenia dotyczące korzystania z karty ExpressCard, zobacz „Korzystanie z kart ExpressCard” na stronie 83.

- Aktywna karta ExpressCard mobilnego systemu szerokopasmowego lub aktywny moduł identyfikacji abonenta (karta SIM) do łączenia się z dostawcą usług.
- Program narzędziowy Dell Mobile Broadband Card Utility (jest już zainstalowany w komputerze, jeśli karta została zakupiona z komputerem albo znajduje się na nośniku dostarczanym z kartą kupowaną oddzielnie).

Jeśli program narzędziowy Dell Mobile Broadband Card Utility jest uszkodzony lub został usunięty z komputera, zapoznaj się z przewodnikiem użytkownika tego programu w oknie Pomoc i obsługa techniczna systemu Windows, klikając **Start**  → **Help and Support** (Pomoc i obsługa techniczna), lub na nośniku dostarczanym z kartą, jeśli została zakupiona oddzielnie od komputera.

## Sprawdzanie karty mobilnego systemu szerokopasmowego firmy Dell

Konfiguracja komputera zależy od opcji wybranych przy jego zakupie. Aby określić konfigurację komputera, należy zapoznać się z jednym z poniższych źródeł informacji:

- Potwierdzenie zamówienia
- Pomoc i obsługa techniczna systemu Windows

Aby sprawdzić kartę mobilnego systemu szerokopasmowego w Centrum pomocy i obsługi technicznej systemu Windows:

- 1 Kliknij **Start**  → **Help and Support** (Pomoc i obsługa techniczna) → **Use Tools to view your computer information and diagnose problems** (Użyj Narzędzi, aby wyświetlić informacje o komputerze i przeanalizować problemy).
- 2 W obszarze **Tools** (Narzędzia) kliknij **My Computer Information** (Informacje o moim komputerze) → **Find information about the hardware installed on this computer** (Znajdź informacje o sprzęcie zainstalowanym na tym komputerze).

Na ekranie **My Computer Information - Hardware** (Informacje o moim komputerze — sprzęt) można wyświetlić typ karty mobilnego systemu szerokopasmowego oraz innych komponentów sprzętowych zainstalowanych w komputerze.



**UWAGA:** Karta mobilnego systemu szerokopasmowego jest wymieniona w kategorii **Modems** (Modemy).

## Łączenie się z siecią mobilnego systemu szerokopasmowego



**UWAGA:** Poniższe instrukcje dotyczą tylko kart ExpressCard lub Mini-Card mobilnego systemu szerokopasmowego. Nie mają one zastosowania w przypadku wewnętrznych kart obsługujących połączenia bezprzewodowe.



**UWAGA:** Przed połączeniem się z Internetem należy uaktywnić usługę mobilnego systemu szerokopasmowego przez dostawcę usług telefonii komórkowej. Instrukcje oraz dodatkowe informacje dotyczące korzystania z programu narzędziowego karty mobilnego systemu szerokopasmowego firmy Dell (Dell Mobile Broadband Card Utility) można znaleźć w podręczniku użytkownika, dostępnym w oknie Pomoc i obsługa techniczna systemu Windows: kliknij **Start**  → **Help and Support** (Pomoc i obsługa techniczna). Ten podręcznik użytkownika jest również dostępny w witrynie internetowej pomocy technicznej firmy Dell pod adresem [support.euro.dell.com](http://support.euro.dell.com) oraz na nośniku dołączonym do karty mobilnego systemu szerokopasmowego, jeśli została zakupiona oddzielnie.

Ustanawianie połączenia sieci mobilnego systemu szerokopasmowego z Internetem i zarządzanie tym połączeniem za pomocą programu narzędziowego Dell Mobile Broadband Card Utility:

1 W celu uruchomienia tego programu narzędziowego kliknij ikonę programu Dell Mobile Broadband Card Utility  w obszarze powiadomień systemu Windows.

2 Kliknij przycisk **Connect** (Połącz).



**UWAGA:** Przycisk **Connect** (Połącz) zmieni się w przycisk **Disconnect** (Rozłącz).

3 W celu zarządzania połączeniem sieciowym wykonuj instrukcje wyświetlane na ekranie.

LUB

1 Kliknij **Start**  → **All Programs** (Wszystkie programy) → **Dell Wireless**.

2 Kliknij polecenie **Dell Wireless Broadband** i postępuj zgodnie z instrukcjami wyświetlanymi na ekranie.

## Włączanie lub wyłączanie karty sieciowej Dell mobilnego systemu szerokopasmowego



**UWAGA:** Jeśli nie można uzyskać połączenia z siecią mobilnego systemu szerokopasmowego, należy sprawdzić, czy są dostępne wszystkie komponenty potrzebne do ustanowienia połączenia z mobilnym systemem szerokopasmowym (zobacz „Co jest potrzebne do ustanowienia połączenia z siecią mobilnego systemu szerokopasmowego” na stronie 98), a następnie sprawdzić, czy karta mobilnego systemu szerokopasmowego jest włączona, weryfikując ustawienie przełącznika urządzeń bezprzewodowych.

Kartę mobilnego systemu szerokopasmowego można włączać i wyłączać za pomocą przełącznika urządzeń bezprzewodowych w komputerze.

Urządzenia bezprzewodowe komputera można włączać i wyłączać za pomocą przełącznika urządzeń bezprzewodowych, umieszczonego z prawej strony komputera (zobacz „Widok z prawej strony” na stronie 38).

Jeśli przełącznik jest ustawiony w położeniu *włączone*, należy przestawić go do położenia *wyłączone*, aby wyłączyć przełącznik i kartę mobilnego systemu szerokopasmowego. Jeśli przełącznik jest ustawiony w położeniu *wyłączone*, należy przestawić go do położenia *włączone*, aby włączyć przełącznik i kartę mobilnego

systemu szerokopasmowego Dell. Informacje o położeniach przełącznika urządzeń bezprzewodowych można znaleźć w temacie „Lokalizator sieciowy Dell Wi-Fi Catcher™” na stronie 101.

Aby uzyskać informacje o monitorowaniu stanu urządzenia bezprzewodowego, zobacz „Monitorowanie stanu połączenia sieci bezprzewodowej za pomocą programu Dell QuickSet” na stronie 97.

## Lokalizator sieciowy Dell Wi-Fi Catcher™

Przełącznik urządzeń bezprzewodowych w komputerze Dell używa lokalizatora sieciowego Dell Wi-Fi Catcher do wykrywania bezprzewodowych sieci lokalnych w sąsiedztwie.

W celu wyszukania sieci bezprzewodowej, należy nacisnąć przycisk lokalizatora sieciowego Wi-Fi Catcher i przytrzymać go w tym położeniu przez kilka sekund (zobacz „Widok z prawej strony” na stronie 38). Lokalizator sieciowy Wi-Fi Catcher działa niezależnie od tego, czy komputer jest włączony, wyłączony, czy jest w stanie uśpienia, o ile przełącznik jest skonfigurowany przez program Dell QuickSet lub BIOS (program konfiguracji systemu) w celu kontrolowania połączeń sieciowych WiFi.

W dostarczonym do użytkownika komputerze lokalizator sieciowy Wi-Fi Catcher jest włączony i skonfigurowany.

Aby uzyskać więcej informacji o lokalizatorze sieciowym Wi-Fi Catcher oraz o włączaniu tej funkcji w programie Dell QuickSet, należy kliknąć ikonę programu QuickSet w obszarze powiadomień i wybrać polecenie **Help** (Pomoc).



# Zabezpieczanie komputera

## Linka zabezpieczająca

 **UWAGA:** Linka zabezpieczająca nie jest dostarczana z komputerem.

Linka zabezpieczająca jest dostępnym w handlu urządzeniem zabezpieczającym przed kradzieżą. Aby skorzystać z tego zabezpieczenia, należy je zamocować w szczelinie linki zabezpieczającej komputera Dell. Dodatkowe informacje na ten temat można znaleźć w dokumentacji urządzenia zabezpieczającego.

 **OSTRZEŻENIE:** Przed zakupem urządzenia zabezpieczającego przed kradzieżą należy upewnić się, czy urządzenie pasuje do szczeliny linki zabezpieczającej.



# Hasła

Hasła zapobiegają nieuprawnionemu dostępowi do komputera. Korzystając z haseł, należy stosować się do poniższych wytycznych:

- Wybierz hasło, które będzie łatwe do zapamiętania, ale trudne do odgadnięcia przez osoby postronne. Nie wybieraj na przykład na hasła imion członków rodziny ani zwierząt domowych.
- Nie zaleca się zapisywania haseł. Jeśli jednak zapiszesz hasło, przechowuj je w bezpiecznym miejscu.
- Nie udostępniaj swojego hasła innym osobom.
- Zadbaj, aby nikt nie obserwował Cię podczas wpisywania hasła.



**OSTRZEŻENIE:** Hasła zapewniają wysoki poziom ochrony danych przechowywanych w komputerze lub na dysku twardym. Jednak nie są one niezawodne. Jeśli jest konieczne zapewnienie wyższego poziomu ochrony, należy zaopatrzyć się w dodatkowe zabezpieczenia, na przykład oprogramowanie szyfrujące dane.

Do tworzenia kont użytkowników i zmieniania haseł służy opcja **User Accounts** (Konta użytkowników) w Panelu sterowania systemu operacyjnego Microsoft® Windows®. Jeśli hasło użytkownika zostało utworzone, należy je wprowadzać podczas każdego włączania lub odblokowywania komputera. Jeśli hasło nie zostanie wprowadzone w ciągu 2 minut, komputer powróci do stanu, w jakim znajdował się wcześniej.

Więcej informacji można znaleźć w dokumentacji systemu operacyjnego Windows.

W przypadku zapomnienia jednego z haseł, na przykład hasła dysku twardego lub systemu BIOS, należy skontaktować się z firmą Dell (zobacz „Kontakt z firmą Dell” na stronie 192). Z uwagi na bezpieczeństwo użytkownika personel pomocy technicznej firmy Dell poprosi o potwierdzenie tożsamości, aby upewnić się, że z komputera może korzystać tylko uprawniona osoba.



## Czytnik linii papilarnych

Za pomocą czytnika linii papilarnych można użyć danych biometrycznych do zabezpieczenia komputera. Program Fingerprint Reader Suite oferuje następujące metody zwiększania bezpieczeństwa:

- Powiązanie cyfrowych obrazów linii papilarnych użytkownika z nazwą użytkownika, hasłem i wygenerowanymi kluczami zabezpieczeń w bezpiecznym *paszporcie*
- Używanie czytnika linii papilarnych do zarządzania uwierzytelnianiem w systemie operacyjnym
- Rejestrowanie aplikacji i stron sieci Web w *banku haseł*, dzięki czemu można wprowadzać hasła za pomocą czytnika linii papilarnych
- Uruchamianie ulubionej aplikacji przez przesunięcie palca po czytniku linii papilarnych
- Przechowywanie poufnych informacji w zaszyfrowanym folderze

W przypadku uszkodzenia czytnika linii papilarnych dostęp do funkcji programu Fingerprint Reader Suite można uzyskać za pomocą hasła zapasowego. Hasło zapasowe można utworzyć podczas procedury rejestrowania.

## Oprogramowanie do śledzenia komputera

Oprogramowanie do śledzenia komputera może pozwolić na zlokalizowanie komputera w przypadku jego zgubienia lub kradzieży. To oprogramowanie stanowi wyposażenie opcjonalne i można je zakupić przy zamawianiu komputera Dell™. Można też skontaktować się z przedstawicielem handlowym firmy Dell w celu uzyskania informacji o tej funkcji zabezpieczeń.



**UWAGA:** Oprogramowanie do śledzenia komputera może nie być dostępne w niektórych krajach.



**UWAGA:** Jeśli zgubiony lub skradziony komputer był wyposażony w oprogramowanie do śledzenia komputera, należy skontaktować się z firmą świadczącą usługi śledzenia, aby zgłosić utratę komputera.

## W przypadku utraty lub kradzieży komputera

- Zgłoś kradzież lub zgubienie komputera organom ochrony porządku publicznego. W opisie komputera podaj jego numer seryjny. Poproś o przypisanie numeru sprawie kradzieży lub zagubienia i zapisz numer ten numer oraz nazwę, adres i numer telefonu organu zajmującego się tą sprawą. O ile to możliwe, postaraj się uzyskać nazwisko funkcjonariusza zajmującego się śledztwem.



**UWAGA:** Jeśli miejsce kradzieży lub zgubienia komputera jest znane, należy skontaktować się z organem ochrony porządku publicznego działającym na tym obszarze. Jeśli nie znasz tego miejsca, skontaktuj się ze służbami odpowiednimi dla miejsca, gdzie mieszkasz.

- Jeśli komputer jest własnością firmy, powiadom dział ochrony firmy.
- Skontaktuj się z działem obsługi klienta firmy Dell, aby zgłosić utratę komputera. Podaj numer seryjny komputera, numer sprawy oraz nazwę, adres i numer telefonu służby, której zgłoszona została utrata komputera. O ile to możliwe, podaj nazwisko funkcjonariusza zajmującego się śledztwem.

Pracownik pomocy technicznej firmy Dell zanotuje relację użytkownika w powiązaniu numerem seryjnym komputera i zarejestruje komputer jako zgubiony lub skradziony. Jeśli osoba trzecia skontaktuje się z firmą Dell po pomoc techniczną i poda numer seryjny Twojego komputera, komputer zostanie automatycznie zidentyfikowany jako zgubiony lub skradziony. Pracownik pomocy technicznej spróbuje uzyskać numer telefonu i adres osoby dzwoniącej. Następnie firma Dell skontaktuje się ze służbą, której zgłoszono zgubienie lub kradzież komputera.

# Rozwiązywanie problemów

## Usługa aktualizacji technicznych firmy Dell

Usługa aktualizacji technicznych firmy Dell zapewnia powiadamianie pocztą elektroniczną o aktualizacjach oprogramowania i sprzętu dla użytkowanego komputera. Usługa jest bezpłatna, a zawartość, format i częstotliwość wysyłanych powiadomień można dostosować.

W celu zarejestrowania się w usłudze Aktualizacje techniczne firmy Dell należy przejść do strony [support.euro.dell.com/technicalupdate](http://support.euro.dell.com/technicalupdate).

## Program Dell Diagnostics

 **PRZESTROGA:** Przed rozpoczęciem procedur opisanych w tej sekcji należy wykonać instrukcje dotyczące bezpieczeństwa zamieszczone w *Przewodniku z informacjami o produkcji*.

### Kiedy należy używać programu Dell Diagnostics

Jeśli wystąpi problem z komputerem, przed skontaktowaniem się z pomocą techniczną firmy Dell należy wykonać testy opisane w temacie „Blokowanie się komputera i problemy z oprogramowaniem” na stronie 130 i uruchomić program Dell Diagnostics.

Zalecane jest wydrukowanie tych procedur przed rozpoczęciem.

 **UWAGA:** Program Dell Diagnostics działa tylko na komputerach firmy Dell. Przejdź do programu konfiguracji systemu, przejrzyj informacje o konfiguracji komputera i sprawdź, czy urządzenie, które ma być poddane testowi, jest wyświetlane w programie konfiguracji systemu i jest aktywne (zobacz „Korzystanie z programu konfiguracji systemu” na stronie 203).

Uruchom program Dell Diagnostics z dysku twardego albo z nośnika *Drivers and Utilities* (Sterowniki i programy narzędziowe) — zobacz „Nośnik Drivers and Utilities (Sterowniki i programy narzędziowe)” na stronie 15.

## Uruchamianie programu Dell Diagnostics z dysku twardego

Program Dell Diagnostics znajduje się na ukrytej partycji narzędzi diagnostycznych na dysku twardym komputera.

 **UWAGA:** Jeśli komputer nie wyświetla obrazu, należy skontaktować się z firmą Dell (zobacz „Kontakt z firmą Dell” na stronie 192).

 **UWAGA:** Oddokuj komputer, jeśli jest podłączony do urządzenia dokującego (zadokowany). Informacje na ten temat można znaleźć w dokumentacji urządzenia dokującego.

- 1 Upewnij się, czy komputer jest przyłączony do sprawnego gniazdka elektrycznego.
- 2 Włącz (lub uruchom ponownie) komputer.
- 3 Uruchom program Dell Diagnostics na jeden z dwóch sposobów:

a Po wyświetleniu logo firmy DELL™ naciśnij niezwłocznie klawisz <F12>. Wybierz opcję Diagnostics (Diagnostyka) z menu startowego i naciśnij klawisz <Enter>.

 **UWAGA:** W przypadku zbyt długiego oczekiwania i pojawienia się logo systemu operacyjnego należy zaczekać na wyświetlenie pulpitu systemu Microsoft® Windows®, a następnie wyłączyć komputer i spróbować ponownie.

 **UWAGA:** Przed zastosowaniem opcji B należy całkowicie wyłączyć komputer.

b Podczas uruchamiania komputera naciśnij i przytrzymaj klawisz <Fn>.

 **UWAGA:** Jeśli zostanie wyświetlony komunikat informujący, że nie znaleziono partycji narzędzi diagnostycznych, należy uruchomić program Dell Diagnostics z nośnika *Drivers and Utilities* (Sterowniki i programy narzędziowe).

Komputer uruchomi funkcję Pre-boot System Assessment (PSA) — serię testów diagnostycznych sprawdzających płytę systemową, klawiaturę, dysk twardy, wyświetlacz i inne elementy.

- Podczas przeprowadzania testów odpowiadaj na wszystkie wyświetlane pytania.
- Jeśli zostanie wykryta awaria, komputer przestanie działać i wyda sygnał dźwiękowy. Aby zatrzymać diagnostykę i ponownie uruchomić komputer, naciśnij klawisz <n>. Aby przejść do następnego testu, naciśnij klawisz <y>. Aby ponownie przetestować wadliwe elementy, naciśnij klawisz <r>.

- Jeśli w trakcie wykonywania funkcji Pre-boot System Assessment zostaną wykryte usterki, zapisz kod lub kody błędów i skontaktuj się z firmą Dell (zobacz „Kontakt z firmą Dell” na stronie 192).

Po pomyślnym zakończeniu testów systemu Pre-boot System Assessment zostanie wyświetlony komunikat *Booting Dell Diagnostic Utility Partition. Press any key to continue* (Rozruch z partycji narzędzi diagnostycznych Dell. Naciśnij dowolny klawisz, aby kontynuować).

- 4 Naciśnij dowolny klawisz, aby uruchomić program Dell Diagnostics z partycji narzędzi diagnostycznych na dysku twardym.

### Uruchamianie programu Dell Diagnostics z nośnika Drivers and Utilities (Sterowniki i programy narzędziowe)

- 1 Włóż nośnik *Drivers and Utilities* (Sterowniki i programy narzędziowe) do napędu.
- 2 Zamknij system operacyjny i uruchom ponownie komputer.

Po wyświetleniu logo firmy DELL naciśnij niezwłocznie klawisz <F12>.

 **UWAGA:** W przypadku zbyt długiego oczekiwania i pojawienia się logo systemu operacyjnego należy poczekać na wyświetlenie pulpitu systemu Microsoft® Windows®, a następnie wyłączyć komputer i spróbować ponownie.

 **UWAGA:** Opisane niżej czynności powodują zmianę sekwencji ładowania tylko na jedno uruchomienie. Przy następnym uruchomieniu komputer użyje sekwencji ładowania z wykorzystaniem urządzeń określonych w konfiguracji komputera.

 **UWAGA:** Długie przytrzymanie wciśniętego klawisza może spowodować błąd klawiatury. Aby uniknąć możliwej usterki klawiatury, naciskaj i zwalnij klawisz <F12> w równych odstępach czasu aż do chwili wyświetlenia menu urządzeń startowych.

- 3 Za pomocą klawiszy strzałek w górę i w dół zaznacz pozycję **CD/DVD/CD-RW** w menu urządzeń startowych, a następnie naciśnij klawisz <Enter>.

 **UWAGA:** Funkcja Quickboot (Szybki rozruch) zmienia sekwencję ładowania tylko na bieżący rozruch. Podczas ponownego uruchamiania rozruch komputera następuje zgodnie z sekwencją ładowania określoną w programie konfiguracji systemu.

- 4 Z kolejnego menu wybierz opcję **Boot from CD-ROM** (Uruchom z dysku CD) i naciśnij klawisz <Enter>.

- 5 Wpisz 1 w celu uruchomienia menu *Drivers and Utilities* (Sterowniki i programy narzędziowe), a następnie naciśnij klawisz <Enter>.
- 6 Wybierz z listy numerowanej opcję **Run the 32 Bit Dell Diagnostics** (Uruchom 32-bitową wersję programu Dell Diagnostics). Jeśli pojawi się kilka wersji, wybierz wersję odpowiadającą danemu komputerowi.
- 7 W menu głównym (**Main Menu**) programu Dell Diagnostics wybierz test, który chcesz wykonać.
  -  **UWAGA:** Zapisuj dokładnie wszelkie wyświetlane kody błędów i opisy problemów i wykonuj instrukcje wyświetlane na ekranie.
- 8 Po ukończeniu wszystkich testów zamknij okno testów, aby powrócić do menu głównego (**Main Menu**) programu Dell Diagnostics.
- 9 Wyjmij z napędu nośnik *Drivers and Utilities* (Sterowniki i programy narzędziowe), a następnie zamknij okno menu głównego (**Main Menu**), aby zakończyć program Dell Diagnostics i ponownie uruchomić komputer.

### Menu główne programu Dell Diagnostics

Po załadowaniu programu Dell Diagnostics i wyświetleniu ekranu menu głównego (**Main Menu**) kliknij przycisk odpowiadający wybranej opcji.

 **UWAGA:** Zaleca się wybranie opcji *Test System* (Testuj system) w celu wykonania pełnego testowania systemu.

Opcja	Funkcja
Test Memory (Testuj pamięć)	Uruchamia samodzielny test pamięci
Test System (Testuj system)	Uruchamia funkcję diagnostyki systemu
Exit (Zakończ)	Kończy działanie funkcji diagnostyki

Po wybraniu w menu głównym opcji *Test System* (Testuj system) jest wyświetlane następujące menu.

 **UWAGA:** Zaleca się wybranie z poniższego menu opcji *Extended Test* (Test rozszerzony), aby przeprowadzić dokładne sprawdzenie urządzeń zainstalowanych w komputerze.

Opcja	Funkcja
Express Test (Test szybki)	Wykonywany jest przyspieszony test urządzeń systemu. Test tego rodzaju trwa od 10 do 20 minut i nie wymaga żadnych interwencji ze strony użytkownika. Express Test (Test szybki) należy uruchamiać jako pierwszy, gdyż zwiększa prawdopodobieństwo szybkiego wykrycia przyczyny problemu.
Extended Test (Test rozszerzony)	Wykonywane jest wnikliwe sprawdzenie urządzeń systemu. Test trwa zwykle godzinę i okresowo wymaga od użytkownika udzielania odpowiedzi na określone pytania.
Custom Test (Test niestandardowy)	Umożliwia testowanie określonego urządzenia w systemie i dostosowanie wykonywanych testów.
Symptom Tree (Drzewo objawów)	Wyświetla listę najczęściej występujących objawów i pozwala wybrać test dostosowany do występujących nieprawidłowości.

Jeśli w trakcie testu wystąpi problem, zostanie wyświetlony komunikat zawierający kod błędu i opis problemu. Zapisz dokładnie wyświetlony kod błędu i opis problemu i wykonuj instrukcje wyświetlane na ekranie. Jeśli nie możesz samodzielnie rozwiązać problemu, skontaktuj się z firmą Dell (zobacz „Kontakt z firmą Dell” na stronie 192).



**UWAGA:** W górnej części każdego ekranu testowego jest umieszczony numer seryjny (Service Tag). Zanim skontaktujesz się z działem pomocy technicznej firmy Dell, przygotuj numer seryjny swojego komputera.

Na następujących kartach można znaleźć dodatkowe informacje o testach wykonywanych z użyciem opcji **Custom Test** (Test niestandardowy) lub **Symptom Tree** (Drzewo objawów):

<b>Karta</b>	<b>Funkcja</b>
Results (Wyniki)	Zawiera wyniki testu i wszelkie wykryte błędy.
Errors (Błędy)	Wyświetla wykryte błędy, kody błędu i opis problemu.
Help (Pomoc)	Zawiera opis testu i warunki wymagane do jego przeprowadzenia.
Configuration (Konfiguracja)	Wyświetla konfigurację sprzętową wybranego urządzenia.  Program Dell Diagnostics uzyskuje informacje o konfiguracji wszystkich urządzeń z konfiguracji systemu, pamięci i różnych testów wewnętrznych, po czym wyświetla je na liście urządzeń w lewym okienku na ekranie. Lista urządzeń może nie zawierać nazw wszystkich komponentów zamontowanych w komputerze lub przyłączonych do niego urządzeń peryferyjnych.
Parameters (Parametry)	Pozwala dostosować ustawienia testu do indywidualnych potrzeb.

## Program Dell Support Center

Program Dell Support Center zapewnia pomoc techniczną, dostęp do serwisu i informacje o posiadanym komputerze. Aby uzyskać więcej informacji o programie Dell Support Center i dostępnych narzędziach pomocy technicznej, kliknij kartę **Services** (Usługi) w witrynie [support.euro.dell.com](http://support.euro.dell.com).

Program **Dell Support Center** jest instalowany fabrycznie w systemach zakupionych od 26 czerwca 2007.

Użytkownicy komputerów zakupionych przed 26 czerwca 2007 mogą pobrać program Dell Support Center na stronie **Services** (Usługi) w witrynie [support.euro.dell.com](http://support.euro.dell.com).

Kliknij ikonę programu Dell Support Center  na pulpicie komputera, aby uruchomić aplikację oferującą następujące funkcje:



- Narzędzia pomocy technicznej do samodzielnego wykorzystania, takie jak programy Dell Support 3, Dell PC Tune-Up, Dell PC CheckUp i Network Assistant
- Usługa DellConnect, umożliwiająca zdalne korzystanie z pomocy technicznej w czasie rzeczywistym
- Informacje o sposobie kontaktowania się z pomocą techniczną firmy Dell, w tym adresy e-mail, identyfikatory komunikatorów internetowych i numery telefonu
- Zasoby przeznaczone dla konkretnego komputera są dostępne w sekcjach **Drivers & Downloads, Upgrades and System Information** (Sterowniki i materiały do pobrania, Aktualizacje i Informacje o systemie)

Na górze strony głównej programu Dell Support Center jest wyświetlany numer modelu komputera oraz jego numer seryjny, kod usług ekspresowych i data ważności gwarancji. Kiedy użytkownik udzieli firmie Dell zezwolenia na korzystanie z numeru seryjnego, firma Dell będzie mogła przekazać dodatkowe szczegółowe informacje o zakupionym systemie, takie jak ilość dostępnej pamięci, rozmiar miejsca na dysku, adresy sieciowe, informacje o modemie, zainstalowane oprogramowanie do zabezpieczeń i wiele innych informacji. Na podstawie numeru seryjnego komputera firma Dell może skierować użytkownika do najbardziej przydatnych stron w witrynie **www.dell.com**, gdzie można uzyskać informacje o warunkach gwarancji, zamówić akcesoria, a także zainstalować zalecane sterowniki i pliki do pobrania.

## Program Dell Support 3

Program narzędziowy Dell Support 3 jest dostosowany do środowiska konkretnego komputera. To narzędzie oferuje informacje wspomagające samodzielną obsługę, aktualizacje oprogramowania oraz przeprowadzenie skanowania stanu technicznego komputera. Program oferuje następujące funkcje:

- Kontrola środowiska komputera
- Przeglądanie ustawień programu Dell Support 3
- Dostęp do pliku pomocy programu Dell Support 3
- Przeglądanie często zadawanych pytań
- Uzyskanie bliższych informacji o programie Dell Support 3
- Wyłączenie programu Dell Support 3

Aby uzyskać więcej informacji o programie narzędziowym Dell Support 3, należy kliknąć znak zapytania (?) na górze okna programu Dell Support 3.

Aby uzyskać dostęp do programu Dell Support 3:

- Kliknij ikonę programu Dell Support 3  w obszarze powiadomień na pulpicie systemu Windows.

 **UWAGA:** Funkcje ikony  zależą od tego, czy ikona została kliknięta, dwukrotnie kliknięta czy kliknięta prawym przyciskiem myszy.

lub

- Kliknij przycisk Start systemu Microsoft® Windows Vista®  → **All Programs** (Wszystkie programy) → **Dell Support 3** → **Dell Support Settings** (Ustawienia programu Dell Support). Sprawdź, czy opcja **Show icon on the taskbar** (Pokaż ikonę na pasku zadań) jest zaznaczona.

 **UWAGA:** Jeśli program narzędziowy Dell Support 3 nie jest dostępny w menu **Start**, należy przejść do witryny **support.euro.dell.com** i pobrać program.

## Program Dell PC Tune-Up

Zautomatyzowana lub aktualizowana co miesiąc wersja programu Dell PC Tune-Up umożliwia wybranie dnia miesiąca i godziny, o której będzie wykonywana konserwacja komputera. Typowa sesja konserwacji komputera obejmuje defragmentację dysku twardego, usunięcie niepotrzebnych plików i plików tymczasowych, zaktualizowanie ustawień zabezpieczeń, sprawdzenie poprawności punktów przywracania i szereg innych zadań poprawiających wydajność komputera i stan jego zabezpieczeń. Comiesięczna wersja programu jest dostępna na zasadach rocznej subskrypcji i jest jedną z funkcji programu Dell Support 3. Aplikacja ta umożliwia sprawdzanie na bieżąco stanu technicznego komputera i oferuje informacje o sposobach jego konserwacji (zobacz „Program Dell Support Center” na stronie 112).

Obie wersje programu PC Tune-Up są dostępne dla klientów w Stanach Zjednoczonych i w Kanadzie. Aby uzyskać najnowsze aktualizacje i materiały na temat optymalizowania wydajności komputera, wyszukaj słowo kluczowe *PC TuneUp* w witrynie **support.euro.dell.com**.

## Program Dell PC CheckUp

Program PC Checkup jest narzędziem diagnostycznym umożliwiającym rozwiązywanie problemów i wykonywanie konfigurowalnych testów stanu technicznego komputera firmy Dell. Program PC Checkup sprawdza, czy sprzęt zainstalowany w komputerze działa prawidłowo, a także oferuje zautomatyzowane procedury pozwalające eliminować typowe problemy z konfiguracją komputera. Firma Dell zaleca uruchamianie programu PC Checkup okresowo i zawsze przed zwróceniem się do firmy Dell o pomoc. Program generuje szczegółowy raport, który ułatwia technikom firmy Dell szybkie diagnozowanie i rozwiązywanie ewentualnych problemów.

## Program Dell Network Assistant

Program Dell Network Assistant jest przeznaczony dla użytkowników systemów firmy Dell™ i ułatwia konfigurowanie i monitorowanie sieci, a także rozwiązywanie problemów z siecią i naprawianie ewentualnych usterek.

Program Dell Network Assistant oferuje następujące funkcje:

- Scentralizowane informacje o konfiguracji i stanie urządzeń oraz alerty
- Uproszczone śledzenie urządzeń sieciowych z wizualną prezentacją stanu sieci
- Profilaktyka i rozwiązywanie problemów z siecią
- Samouczki, kreatory konfiguracji i odpowiedzi na najczęściej zadawane pytania (FAQ), objaśniające zasady działania sieci

Aby uzyskać dostęp do programu Dell Network Assistant:

- 1 Kliknij ikonę programu Dell Support Center  na pulpicie komputera.
- 2 Kliknij **Self Help** (Samodzielne rozwiązywanie problemów)→ **Network / Internet** (Sieć i Internet)→ **Network Management** (Zarządzanie siecią).

## Usługa DellConnect

Usługa DellConnect jest prostym narzędziem dostępnym w trybie online, które umożliwia pracownikowi działu obsługi i pomocy technicznej firmy Dell uzyskanie dostępu do komputera przez połączenie internetowe, dokonanie diagnostyki problemu i wykonanie naprawy. Pracownik działu pomocy technicznej firmy Dell rozwiązuje problemy wspólnie z użytkownikiem i za jego zezwoleniem.

Aby można było skorzystać z tej usługi, komputer firmy Dell musi być objęty gwarancją, a w komputerze musi być dostępne połączenie internetowe. Usługa DellConnect jest także dostępna odpłatnie w ramach programu „Dell On Call”.

Aby rozpocząć sesję „na żywo” z technikiem firmy Dell:

- 1 Kliknij ikonę programu Dell Support Center  na pulpicie komputera.
- 2 Kliknij **Assistance From Dell** (Pomoc firmy Dell) → **Technical Support** (Pomoc techniczna) → **DellConnect** → **Phone** (Telefon) i postępuj zgodnie z wyświetlanymi instrukcjami.

## Problemy z napędami

 **PRZESTROGA:** Przed rozpoczęciem procedur opisanych w tej sekcji należy wykonać instrukcje dotyczące bezpieczeństwa zamieszczone w *Przewodniku z informacjami o produkcji*.

W miarę wykonywania poniższych czynności kontrolnych należy wypełnić formularz „Diagnostyczna lista kontrolna” na stronie 191.

### **SPRAWDŹ, CZY SYSTEM MICROSOFT® WINDOWS® ROZPOZNAJE NAPĘD —**

- Kliknij przycisk **Start** , a następnie kliknij polecenie **Computer** (Komputer).

Jeśli napędu nie ma na liście, wykonaj pełne sprawdzenie programem antywirusowym, aby wyszukać i usunąć wirusy. Wirusy mogą niekiedy powodować, że system Windows nie rozpoznaje napędów.

### **SPRAWDŹ NAPĘD —**

- Włóż inną dyskietkę, dysk CD, DVD lub BD, aby wyeliminować możliwość uszkodzenia oryginalnego nośnika.
- Włóż do napędu dyskietkę startową i uruchom ponownie komputer.

**OCZYŚĆ NAPĘD LUB DYSK —** Zobacz „Czyszczenie komputera” na stronie 206.

### **SPRAWDŹ, CZY DYSK CD, DVD LUB BD ZOSTAŁ PRAWIDŁOWO NAŁOŻONY NA OŚ**

### **SPRAWDŹ POŁĄCZENIA KABLI**

### **URUCHOM NARZĘDZIE DO ROZWIĄZYWANIA PROBLEMÓW ZE SPRZĘTEM —**

Zobacz „Rozwiązywanie problemów z oprogramowaniem i sprzętem w systemie operacyjnym Windows Vista®” na stronie 147.

**URUCHOM PROGRAM DELL DIAGNOSTICS —** Zobacz „Program Dell Diagnostics” na stronie 107.

## Problemy z napędami optycznymi

 **UWAGA:** Pracujący z dużą szybkością napęd optyczny powoduje wibracje i wywołuje hałas. Jest to zjawisko normalne, które nie oznacza uszkodzenia napędu ani nośnika.

 **UWAGA:** Ze względu na różnice między poszczególnymi regionami świata oraz różne stosowane formaty dysków, nie wszystkie dyski DVD można odtwarzać w każdym napędzie DVD.

## Problemy z zapisem w napędzie optycznym

**ZAMKNIJ INNE PROGRAMY** — Napęd CD-RW, DVD+/-RW i BD-RE musi podczas zapisywania odbierać ciągły strumień danych. Kiedy strumień zostaje przerwany, występuje błąd. Przed rozpoczęciem zapisu w napędzie zamknij wszystkie programy.

**WYŁĄCZ TRYB UŚPIENIA W SYSTEMIE WINDOWS PRZED ROZPOCZĘCIEM ZAPISU NA DYSKU CD/DVD/BD** — Aby uzyskać informacje o stanie uśpienia, zobacz „Korzystanie ze stanu uśpienia zasilania” na stronie 56.

**ZMIEN Szybkość zapisu na mniejszą** — Zapoznaj się z plikiem pomocy oprogramowania do zapisu na dyskach CD, DVD lub BD.

## Napęd wydaje nietypowe dźwięki drapania lub zgrzytania

- Upewnij się, że przyczyną tych dźwięków nie jest działająca w tym czasie aplikacja.
- Upewnij się, że dysk jest poprawnie włożony.

## Problemy z dyskiem twardym

**POZOSTAW KOMPUTER DO OSTYGNIECIA PRZED WŁĄCZENIEM** — Gorący dysk twardy może uniemożliwić uruchomienie systemu operacyjnego. Zanim włączysz komputer, poczekaj, aż jego temperatura spadnie do temperatury pokojowej.

**URUCHOM PROGRAM CHECK DISK** —

- 1 Kliknij **Start**  → **Computer** (Komputer).
- 2 Kliknij prawym przyciskiem myszy pozycję **Local Disk (C:)** (Dysk lokalny C:).
- 3 Kliknij polecenie **Properties** (Właściwości) → **Tools** (Narzędzia) → **Check Now** (Sprawdź teraz).

 **UWAGA:** Może zostać wyświetlone okno **User Account Control** (Kontrola konta użytkownika). Jeśli jesteś administratorem komputera, kliknij przycisk **Continue** (Kontynuuj); w przeciwnym razie zwróć się do administratora, aby wykonał tę czynność.

- 4 Zaznacz opcję **Scan for and attempt recovery of bad sectors** (Skanuj dysk i próbuj odzyskać uszkodzone sektory), a następnie kliknij przycisk **Start** (Rozpocznij).

## Problemy z pocztą e-mail, modemem i Internetem



**PRZESTROGA:** Przed rozpoczęciem procedur opisanych w tej sekcji należy wykonać instrukcje dotyczące bezpieczeństwa zamieszczone w *Przewodniku z informacjami o produkcji*.



**UWAGA:** Modem jest opcjonalnym elementem wyposażenia komputera. W firmie Dell można zakupić modem zewnętrzny. Kroki przedstawione w tej sekcji dotyczą wyłącznie zakupionego modelu zewnętrznego.

### SPRAWDŹ USTAWIENIA ZABEZPIECZEŃ PROGRAMU MICROSOFT

**WINDOWS® MAIL** — Jeśli nie możesz otwierać załączników poczty e-mail:

- 1 W programie Windows® Mail kliknij **Tools** (Narzędzia)→ **Options** (Opcje)→ **Security** (Zabezpieczenia).
- 2 Kliknij opcję **Do not allow attachments** (Nie zezwalaj na załączniki), aby usunąć jej zaznaczenie.

### SPRAWDŹ POŁĄCZENIE Z LINIĄ TELEFONICZNĄ

#### SPRAWDŹ GNIAZDKO TELEFONICZNE

#### PODŁĄCZ MODEM BEZPOŚREDNIO DO GNIAZDKA TELEFONICZNEGO W ŚCIANIE

#### UŻYJ INNEJ LINII TELEFONICZNEJ

- Sprawdź, czy linia telefoniczna jest podłączona do gniazda w modemie (gniazdo ma zieloną etykietkę lub umieszczoną obok ikonę złącza).
- Upewnij się, że przy włożeniu złącza linii telefonicznej do złącza modemu słychać kliknięcie.
- Odłącz przewód linii telefonicznej od modemu i przyłącz go do telefonu, a następnie sprawdź, czy słychać sygnał wybierania.
- Jeśli linia jest współużytkowana przez inne urządzenie telefoniczne, takie jak automatyczna sekretarka, faks, urządzenie przeciwprzepięciowe lub rozdzielacz linii, omiń je i podłącz modem bezpośrednio do gniazda telefonicznego. Jeśli używany kabel ma ponad 3 metry (10 stóp) długości, spróbuj użyć krótszego kabla.

**URUCHOM PROGRAM DIAGNOSTYCZNY MODEM HELPER** — Kliknij **Start**  → **Programs** (Programy) → **Modem Diagnostic Tool** → **Modem Diagnostic Tool** (Narzędzie diagnostyczne modemu). Wykonuj instrukcje wyświetlane na ekranie w celu zidentyfikowania i rozwiązania problemów z modemem (program Modem Diagnostic Utility nie jest dostępny w niektórych komputerach).

**SPRAWDŹ, CZY MODEM KOMUNIKUJE SIĘ Z SYSTEMEM WINDOWS** —

- 1 Kliknij **Start**  → **Control Panel** (Panel sterowania) → **Hardware and Sound** (Sprzęt i dźwięk) → **Phone and Modem Options** (Opcje telefonu i modemu) → **Modems** (Modemy).
- 2 Kliknij port COM modemu → **Properties** (Właściwości) → **Diagnostics** (Diagnostyka) → **Query Modem** (Kwerenda modemu), aby sprawdzić, czy modem komunikuje się z systemem Windows.

Uzyskanie odpowiedzi na wszystkie polecenia oznacza, że modem działa prawidłowo.

**SPRAWDŹ, CZY KOMPUTER JEST POŁĄCZONY Z INTERNETEM** — Upewnij się, że masz wykupiony abonament usługodawcy internetowego. Po otwarciu programu Windows® Mail kliknij menu **File** (Plik). Jeśli opcja **Work offline** (Pracuj w trybie offline) jest zaznaczona, kliknij zaznaczenie, aby je usunąć, a następnie nawiąż połączenie z Internetem. W celu uzyskania pomocy skontaktuj się z swoim dostawcą usług Internetowych.

**SPRAWDŹ, CZY W KOMPUTERZE ZNAJDUJĄ SIĘ PROGRAMY**

**SZPIEGUJĄCE** — Jeśli spada szybkość działania komputera, są często wyświetlane reklamy w „wyskakujących” okienkach lub występują problemy z połączeniem internetowym, komputer mógł zostać zainfekowany programami szpiegującymi („spyware”). Użyj programu antywirusowego, który zapewnia ochronę przed programami szpiegującymi (używany program może wymagać aktualizacji), aby przeskanować komputer i usunąć tego typu programy. Więcej informacji można znaleźć w witrynie **support.euro.dell.com**, wyszukując słowo kluczowe *spyware*.

## Komunikaty o błędach

W miarę wykonywania poniższych czynności kontrolnych należy wypełnić formularz „Diagnostyczna lista kontrolna” na stronie 191.

 **PRZESTROGA:** Przed rozpoczęciem procedur opisanych w tej sekcji należy wykonać instrukcje dotyczące bezpieczeństwa zamieszczone w *Przewodniku z informacjami o produkcji*.

Jeśli komunikatu o błędzie nie ma na liście, należy zapoznać się z dokumentacją systemu operacyjnego lub programu, który był uruchomiony w momencie wyświetlenia komunikatu.

### **AUXILIARY DEVICE FAILURE (AWARIA URZĄDZENIA POMOCNICZEGO)** —

Mogło dojść do uszkodzenia tabliczki dotykowej lub myszy zewnętrznej. Jeśli używasz myszy zewnętrznej, sprawdź połączenie przewodu. Włącz opcję **Pointing Device** (Urządzenie wskazujące) w programie konfiguracji systemu (zobacz „Korzystanie z programu konfiguracji systemu” na stronie 203). Jeśli problem nie ustąpi, skontaktuj się z firmą Dell (zobacz „Kontakt z firmą Dell” na stronie 192).

**BAD COMMAND OR FILE NAME (NIEPRAWIDŁOWA NAZWA POLECENIA LUB PLIKU)** — Upewnij się, że polecenie zostało wpisane prawidłowo, z odstępami w odpowiednich miejscach i z prawidłową nazwą ścieżki.

**CACHE DISABLED DUE TO FAILURE (PAMIĘĆ PODRĘCZNA WYŁĄCZONA Z POWODU AWARII)** — Awaria pamięci podręcznej pierwszego poziomu w mikroprocesorze. Skontaktuj się z firmą Dell (zobacz „Kontakt z firmą Dell” na stronie 192).

### **CD DRIVE CONTROLLER FAILURE (AWARIA KONTROLERA NAPĘDU CD)** —

Napęd CD nie reaguje na polecenia otrzymywane z komputera (zobacz „Problemy z napędami” na stronie 116).

**DATA ERROR (BŁĄD DANYCH)** — Dysk twardy nie może odczytać danych (zobacz „Problemy z napędami” na stronie 116).

**DECREASING AVAILABLE MEMORY (ZMNIEJSZENIE ILOŚCI DOSTĘPNEJ PAMIĘCI)** — Przynajmniej jeden z modułów pamięci może być uszkodzony lub nieprawidłowo osadzony. Ponownie zainstaluj moduły pamięci i w razie potrzeby wymień je (zobacz „Pamięć” na stronie 166).



**DISK C: FAILED INITIALIZATION (NIE POWIODŁA SIĘ INICJALIZACJA DYSKU C:)** — Inicjalizacja dysku twardego nie powiodła się. Przeprowadź testy dysku twardego w programie Dell Diagnostics (zobacz „Program Dell Diagnostics” na stronie 107).

**DRIVE NOT READY (NAPĘD NIE JEST GOTOWY)** — Aby można było kontynuować operację, dysk twardy musi znajdować się we wnętrzu. Zainstaluj dysk twardy we wnętrzu dysku (zobacz „Dysk twardy” na stronie 158).

**ERROR READING PCMCIA CARD (BŁĄD ODCZYTU KARTY PCMCIA)** — Komputer nie może zidentyfikować karty ExpressCard. Włóż ponownie kartę albo spróbuj użyć innej karty (zobacz „Korzystanie z kart ExpressCard” na stronie 83).

**EXTENDED MEMORY SIZE HAS CHANGED (ZMIENIŁ SIĘ ROZMIAR PAMIĘCI ROZSZERZONEJ)** — Ilość pamięci zapisana w pamięci nieulotnej NVRAM nie odpowiada ilości pamięci zainstalowanej w komputerze. Uruchom ponownie komputer. Jeśli błąd wystąpi ponownie, skontaktuj się z firmą Dell (zobacz „Kontakt z firmą Dell” na stronie 192).

**THE FILE BEING COPIED IS TOO LARGE FOR THE DESTINATION DRIVE (KOPIOWANY PLIK JEST ZBYT DUŻY DLA NAPĘDU DOCELOWEGO)** —

Plik, który próbujesz skopiować, jest zbyt duży, aby zmieścić się na dysku, lub dysk jest zapełniony. Skopiuj plik na inny dysk albo użyj dysku o większej pojemności.

**A FILENAME CANNOT CONTAIN ANY OF THE FOLLOWING CHARACTERS: (NAZWA PLIKU NIE MOŻE ZAWIERAĆ ŻADNEGO Z NASTĘPUJĄCYCH ZNAKÓW) \ / : \* ? “ < > |** — Nie używaj tych znaków w nazwach plików.

**GATE A20 FAILURE (BŁĄD BRAMY A20)** — Moduł pamięci może być poluzowany. Ponownie zainstaluj moduły pamięci i w razie potrzeby wymień je (zobacz „Pamięć” na stronie 166).

**GENERAL FAILURE (BŁĄD OGÓLNY)** — System operacyjny nie może wykonać polecenia. Temu komunikatowi zazwyczaj towarzyszą szczegółowe informacje — na przykład *Printer out of paper* (Brak papieru w drukarce). Należy podjąć działania odpowiednie do komunikatu.

**HARD-DISK DRIVE CONFIGURATION ERROR (BŁĄD KONFIGURACJI DYSKU TWARDEGO)** — Komputer nie może zidentyfikować typu napędu. Wyłącz komputer, wyjmij dysk twardy (zobacz „Dysk twardy” na stronie 158) i uruchom komputer z dysku CD. Następnie wyłącz komputer, zainstaluj dysk twardy i ponownie uruchom komputer. Przeprowadź testy napędu dysku twardego w programie Dell Diagnostics (zobacz „Program Dell Diagnostics” na stronie 107).

**HARD-DISK DRIVE CONTROLLER FAILURE 0 (AWARIA 0 KONTROLERA Dysku Twardego)** — Dysk twardey nie reaguje na polecenia otrzymywane z komputera. Wyłącz komputer, wyjmij dysk twardey (zobacz „Dysk twardey” na stronie 158) i uruchom komputer z dysku CD. Następnie wyłącz komputer, zainstaluj dysk twardey i ponownie uruchom komputer. Jeśli problem wystąpi ponownie, spróbuj użyć innego napędu. Przeprowadź testy napędu dysku twardego w programie Dell Diagnostics (zobacz „Program Dell Diagnostics” na stronie 107).

**HARD-DISK DRIVE FAILURE (AWARIA Dysku Twardego)** — Dysk twardey nie reaguje na polecenia otrzymywane z komputera. Wyłącz komputer, wyjmij dysk twardey (zobacz „Dysk twardey” na stronie 158) i uruchom komputer z dysku CD. Następnie wyłącz komputer, zainstaluj dysk twardey i ponownie uruchom komputer. Jeśli problem wystąpi ponownie, spróbuj użyć innego napędu. Przeprowadź testy napędu dysku twardego w programie Dell Diagnostics (zobacz „Program Dell Diagnostics” na stronie 107).

**HARD-DISK DRIVE READ FAILURE (BŁĄD ODCZYTU Dysku Twardego)** — Dysk twardey może być uszkodzony. Wyłącz komputer, wyjmij dysk twardey (zobacz „Dysk twardey” na stronie 158) i uruchom komputer z dysku CD. Następnie wyłącz komputer, zainstaluj dysk twardey i ponownie uruchom komputer. Jeśli problem wystąpi ponownie, spróbuj użyć innego napędu. Przeprowadź testy napędu dysku twardego w programie Dell Diagnostics (zobacz „Program Dell Diagnostics” na stronie 107).

**INSERT BOOTABLE MEDIA (WŁÓŻ NOŚNIK STARTOWY)** — Próbowano uruchomić system operacyjny z nośnika, na przykład z dyskietki lub z dysku CD, który nie jest nośnikiem startowym. Włóż nośnik startowy.

**INVALID CONFIGURATION INFORMATION-PLEASE RUN SYSTEM SETUP PROGRAM (NIEPRAWIDŁOWE DANE KONFIGURACJI — URUCHOM PROGRAM KONFIGURACJI SYSTEMU)** — Informacje o konfiguracji systemu nie odpowiadają konfiguracji sprzętu. Ten komunikat może zostać wyświetlony po zainstalowaniu modułu pamięci. Popraw odpowiednie ustawienia opcji za pomocą programu konfiguracji systemu (zobacz „Korzystanie z programu konfiguracji systemu” na stronie 203).

**KEYBOARD CLOCK LINE FAILURE (AWARIA LINII ZEGAROWEJ KLAWIATURY)** — Jeśli używasz klawiatury zewnętrznej, sprawdź połączenie przewodu. Przeprowadź testy kontrolera klawiatury w programie Dell Diagnostics (zobacz „Program Dell Diagnostics” na stronie 107).

**KEYBOARD CONTROLLER FAILURE (AWARIA KONTROLERA KLAWIATURY) —**

Jeśli używasz klawiatury zewnętrznej, sprawdź połączenie przewodu. Ponownie uruchom komputer, nie dotykając klawiatury ani myszy podczas uruchamiania. Przeprowadź testy kontrolera klawiatury w programie Dell Diagnostics (zobacz „Program Dell Diagnostics” na stronie 107).

**KEYBOARD DATA LINE FAILURE (AWARIA LINII DANYCH KLAWIATURY) —**

Jeśli używasz klawiatury zewnętrznej, sprawdź połączenie przewodu. Przeprowadź testy kontrolera klawiatury w programie Dell Diagnostics (zobacz „Program Dell Diagnostics” na stronie 107).

**KEYBOARD STUCK KEY FAILURE (ZACIĘCIE KLAWISZA NA KLAWIATURZE) —**

Jeśli używasz klawiatury zewnętrznej lub zewnętrznej klawiatury numerycznej, sprawdź połączenie przewodu. Ponownie uruchom komputer, nie dotykając klawiatury ani klawiszy podczas uruchamiania. Przeprowadź test Stuck Key (Zacięcia klawiszy) w programie Dell Diagnostics (zobacz „Program Dell Diagnostics” na stronie 107).

**LICENSED CONTENT IS NOT ACCESSIBLE IN DELL MEDIADIRECT (TREŚĆ LICENCJONOWANA NIE JEST DOSTĘPNA W FUNKCJI DELL MEDIADIRECT) —**

Program Dell MediaDirect™ nie może sprawdzić ograniczeń zarządzania prawami dostępu do zawartości nośników cyfrowych (DRM) danego pliku, co uniemożliwia odtwarzanie pliku (zobacz „Problemy z programem Dell MediaDirect” na stronie 131).

**MEMORY ADDRESS LINE FAILURE AT ADDRESS, READ VALUE EXPECTING VALUE (BŁĄD W LINII ADRESU PAMIĘCI W ADRESIE, FUNKCJA ODCZYTU WARTOŚCI OCZEKUJE WARTOŚCI) —** Moduł pamięci może być uszkodzony lub nieprawidłowo osadzony. Ponownie zainstaluj moduły pamięci i w razie potrzeby wymień je (zobacz „Pamięć” na stronie 166).

**MEMORY ALLOCATION ERROR (BŁĄD PRZYDZIELANIA PAMIĘCI) —**

Występuje konflikt między oprogramowaniem, które próbujesz uruchomić, a systemem operacyjnym, innym programem lub narzędziem. Wyłącz komputer, zaczekaj 30 sekund, a następnie ponownie uruchom komputer. Spróbuj ponownie uruchomić ten program. Jeśli komunikat o błędzie wystąpi ponownie, zapoznaj się z dokumentacją oprogramowania.

**MEMORY DATA LINE FAILURE AT ADDRESS, READ VALUE EXPECTING VALUE (BŁĄD W LINII DANYCH PAMIĘCI W ADRESIE, FUNKCJA ODCZYTU WARTOŚCI OCZEKUJE WARTOŚCI)** — Moduł pamięci może być uszkodzony lub nieprawidłowo osadzony. Ponownie zainstaluj moduły pamięci i w razie potrzeby wymień je (zobacz „Pamięć” na stronie 166).

**MEMORY DOUBLE WORD LOGIC FAILURE AT ADDRESS, READ VALUE EXPECTING VALUE (BŁĄD LOGICZNY PODWÓJNEGO SŁOWA W ADRESIE, FUNKCJA ODCZYTU WARTOŚCI OCZEKUJE WARTOŚCI)** — Moduł pamięci może być uszkodzony lub nieprawidłowo osadzony. Ponownie zainstaluj moduły pamięci i w razie potrzeby wymień je (zobacz „Pamięć” na stronie 166).

**MEMORY ODD/EVEN WORD LOGIC FAILURE AT ADDRESS, READ VALUE EXPECTING VALUE (BŁĄD LOGICZNY PARZYSTOŚCI W ADRESIE, FUNKCJA ODCZYTU WARTOŚCI OCZEKUJE WARTOŚCI)** — Moduł pamięci może być uszkodzony lub nieprawidłowo osadzony. Ponownie zainstaluj moduły pamięci i w razie potrzeby wymień je (zobacz „Pamięć” na stronie 166).

**MEMORY WRITE/READ FAILURE AT ADDRESS, READ VALUE EXPECTING VALUE (BŁĄD ZAPISU/ODCZYTU PAMIĘCI W ADRESIE, FUNKCJA ODCZYTU WARTOŚCI OCZEKUJE WARTOŚCI)** — Moduł pamięci może być uszkodzony lub nieprawidłowo osadzony. Ponownie zainstaluj moduły pamięci i w razie potrzeby wymień je (zobacz „Pamięć” na stronie 166).

**NO BOOT DEVICE AVAILABLE (BRAK DOSTĘPNEGO URZĄDZENIA STARTOWEGO)** — Komputer nie może znaleźć dysku twardego. Jeśli urządzeniem startowym jest dysk twardy, to upewnij się, że napęd jest zainstalowany, właściwie zamontowany i znajduje się na nim partycja startowa.

**NO BOOT SECTOR ON HARD DRIVE (BRAK SEKTORA ROZRUCHOWEGO NA DYSKU TWARDYM)** — System operacyjny może być uszkodzony. Skontaktuj się z firmą Dell (zobacz „Kontakt z firmą Dell” na stronie 192).

**NO TIMER TICK INTERRUPT (BRAK PRZERWANIA TAKTU ZEGARA)** — Układ scalony na płycie systemu może nie działać prawidłowo. Przeprowadź testy systemu (opcja System Set) w programie Dell Diagnostics (zobacz „Program Dell Diagnostics” na stronie 107).

**NOT ENOUGH MEMORY OR RESOURCES. EXIT SOME PROGRAMS AND TRY AGAIN (BRAK PAMIĘCI LUB ZASOBÓW. ZAKOŃCZ NIEKTÓRE PROGRAMY I SPRÓBUJ PONOWNIE)** — Uruchomiono zbyt wiele programów. Zamknij wszystkie okna i otwórz program, którego chcesz używać.

**OPERATING SYSTEM NOT FOUND (NIE ODNALEZIONO SYSTEMU OPERACYJNEGO)** — Ponownie zainstaluj dysk twardy (zobacz „Dysk twardy” na stronie 158). Jeśli nie umożliwi to rozwiązania problemu, skontaktuj się z firmą Dell (zobacz „Kontakt z firmą Dell” na stronie 192).

**OPTIONAL ROM BAD CHECKSUM (NIEPRAWIDŁOWA SUMA KONTROLNA OPCJONALNEJ PAMIĘCI ROM)** — Nastąpiła awaria opcjonalnej pamięci ROM. Skontaktuj się z firmą Dell (zobacz „Kontakt z firmą Dell” na stronie 192).

**A REQUIRED .DLL FILE WAS NOT FOUND (NIE ODNALEZIONO WYMAGANEGO PLIKU DLL)** — W programie, który próbujesz uruchomić, brakuje istotnego pliku. Usuń program, a następnie zainstaluj go ponownie.

- 1 Kliknij **Start**  → **Control Panel** (Panel sterowania) → **Programs** (Programy) → **Programs and Features** (Programy i funkcje).
- 2 Wybierz program, który chcesz usunąć.
- 3 Kliknij przycisk **Uninstall** (Odinstaluj).
- 4 Instrukcje dotyczące instalacji można znaleźć w dokumentacji programu.

**SECTOR NOT FOUND (NIE ODNALEZIONO SEKTORA)** — System operacyjny nie może zlokalizować sektora na dysku twardym. Na dysku twardym może występować nieprawidłowy sektor lub tablica alokacji plików (FAT) może być uszkodzona. Uruchom narzędzie wykrywania błędów systemu Windows w celu sprawdzenia struktury plików na dysku twardym. Instrukcje można znaleźć w oknie Pomoc i obsługa techniczna systemu Windows, klikając **Start**  → **Help and Support** (Pomoc i obsługa techniczna). Jeśli jest wiele wadliwych sektorów, wykonaj kopię zapasową danych (o ile to możliwe), a następnie ponownie sformatuj dysk twardy.

**SEEK ERROR (BŁĄD WYSZUKIWANIA)** — System operacyjny nie mógł odnaleźć konkretnej ścieżki na dysku twardym.

**SHUTDOWN FAILURE (BŁĄD PRZY ZAMYKANIU)** — Układ scalony na płycie systemu może nie działać prawidłowo. Przeprowadź testy systemu (opcja System Set) w programie Dell Diagnostics (zobacz „Program Dell Diagnostics” na stronie 107).

**TIME-OF-DAY CLOCK LOST POWER (UTRATA ZASILANIA ZEGARA) —**

Ustawienia konfiguracji systemu są uszkodzone. Podłącz komputer do gniazdka elektrycznego w celu naładowania akumulatora. Jeśli nie umożliwi to rozwiązania problemu, spróbuj odzyskać dane za pomocą programu konfiguracji systemu, a następnie niezwłocznie zakończ ten program (zobacz „Korzystanie z programu konfiguracji systemu” na stronie 203). Jeśli komunikat pojawi się ponownie, skontaktuj się z firmą Dell (zobacz „Kontakt z firmą Dell” na stronie 192).

**TIME-OF-DAY CLOCK STOPPED (ZATRZYMANIE ZEGARA) —** Zapasowy akumulator podtrzymujący ustawienia konfiguracji systemu może wymagać ponownego naładowania. Podłącz komputer do gniazdka elektrycznego w celu naładowania akumulatora. Jeśli problem nie ustąpi, skontaktuj się z firmą Dell (zobacz „Kontakt z firmą Dell” na stronie 192).

**TIME-OF-DAY NOT SET-PLEASE RUN THE SYSTEM SETUP PROGRAM (NIE USTAWIONO GODZINY — URUCHOM PROGRAM KONFIGURACJI SYSTEMU) —**

Godzina lub data przechowywana w programie konfiguracji systemu nie odpowiada zegarowi systemowemu. Skoryguj ustawienia opcji **Date** (Data) i **Time** (Godzina) — zobacz „Korzystanie z programu konfiguracji systemu” na stronie 203.

**TIMER CHIP COUNTER 2 FAILED (AWARIA UKŁADU LICZNIKA ZEGARA 2) —**

Układ scalony na płycie systemu może nie działać prawidłowo. Przeprowadź testy systemu (opcja System Set) w programie Dell Diagnostics (zobacz „Program Dell Diagnostics” na stronie 107).

**UNEXPECTED INTERRUPT IN PROTECTED MODE (NIEOCZEKIWANE PRZERWANIE W TRYBIE CHRONIONYM) —** Kontroler klawiatury może funkcjonować nieprawidłowo lub moduł pamięci może być poluzowany. Przeprowadź testy pamięci systemowej i kontrolera klawiatury w programie Dell Diagnostics (zobacz „Program Dell Diagnostics” na stronie 107).

**X:\ IS NOT ACCESSIBLE. THE DEVICE IS NOT READY (NAPĘD X:\ NIE JEST DOSTĘPNY. URZĄDZENIE NIE JEST GOTOWE) —** Włóż dysk do napędu i spróbuj ponownie.

**WARNING: BATTERY IS CRITICALLY LOW (OSTRZEŻENIE: KRYTYCZNIE NISKI POZIOM NAŁADOWANIA AKUMULATORA) —** Akumulator rozładował się. Wymień akumulator lub podłącz komputer do gniazdka elektrycznego; w przeciwnym razie uaktywnij tryb hibernacji lub wyłącz komputer.

## Problemy z kartą ExpressCard

 **PRZESTROGA:** Przed rozpoczęciem procedur opisanych w tej sekcji należy wykonać instrukcje dotyczące bezpieczeństwa zamieszczone w *Przewodniku z informacjami o produkcji*.

**SPRAWDŹ KARTĘ EXPRESSCARD** — Upewnij się, że karta ExpressCard jest prawidłowo umieszczona w złączu.

**SPRAWDŹ, CZY SYSTEM WINDOWS ROZPOZNAJE KARTĘ** — Kliknij dwukrotnie ikonę **Bezpieczne usuwanie sprzętu** na pasku zadań systemu Windows. Niektóre karty nie obsługują tej funkcji. Jeśli karta obsługuje tę funkcję systemu Windows, będzie wyświetlona na liście.

**GDY PROBLEMY DOTYCZĄ KARTY EXPRESSCARD DOSTARCZONEJ PRZEZ FIRMĘ DELL** — Skontaktuj się z firmą Dell (zobacz „Kontakt z firmą Dell” na stronie 192). W przypadku kart ExpressCard (WWAN) mobilnego systemu szerokopasmowego należy także zapoznać się z tematem „Mobilny system szerokopasmowy (bezprowadowa sieć rozległa [WWAN])” na stronie 134.

**GDY PROBLEMY DOTYCZĄ KARTY EXPRESSCARD, KTÓRA NIE ZOSTAŁA DOSTARCZONA PRZEZ FIRMĘ DELL** — Skontaktuj się z producentem karty ExpressCard.

## Problemy z urządzeniami IEEE 1394

 **PRZESTROGA:** Przed rozpoczęciem procedur opisanych w tej sekcji należy wykonać instrukcje dotyczące bezpieczeństwa zamieszczone w *Przewodniku z informacjami o produkcji*.

 **UWAGA:** Ten komputer obsługuje tylko standard IEEE 1394a.

**UPEWNIJ SIĘ, ŻE KABEL URZĄDZENIA IEEE 1394 JEST PRAWIDŁOWO PODŁĄCZONY DO URZĄDZENIA I ZŁĄCZA W KOMPUTERZE**

**UPEWNIJ SIĘ, ŻE URZĄDZENIE IEEE 1394 JEST WŁĄCZONE W PROGRAMIE KONFIGURACJI SYSTEMU** — Zobacz „Przeglądanie ekranu konfiguracji systemu” na stronie 204.

## SPRAWDŹ, CZY SYSTEM WINDOWS ROZPOZNAJE URZĄDZENIE IEEE 1394 —

- 1 Kliknij **Start**  → **Control Panel** (Panel sterowania) → **Hardware and Sound** (Sprzęt i dźwięk) → **Device Manager** (Menedżer urządzeń).



**UWAGA:** Może zostać wyświetlone okno **User Account Control** (Kontrola konta użytkownika). Jeśli jesteś administratorem komputera, kliknij przycisk **Continue** (Kontynuuj); w przeciwnym razie zwróć się do administratora, aby wykonał tę czynność.

Jeśli urządzenie IEEE 1394 znajduje się na liście, zostało rozpoznane przez system Windows.

**GDY PROBLEMY DOTYCZĄ URZĄDZENIA IEEE 1394 DOSTARCZONEGO PRZEZ FIRMĘ DELL** — Skontaktuj się z firmą Dell lub z producentem urządzenia IEEE 1394 (zobacz „Kontakt z firmą Dell” na stronie 192).

**GDY PROBLEMY DOTYCZĄ URZĄDZENIA IEEE 1394, KTÓREGO NIE DOSTARCZYŁA FIRMA DELL** — Skontaktuj się z firmą Dell lub z producentem urządzenia IEEE 1394 (zobacz „Kontakt z firmą Dell” na stronie 192).

Upewnij się, że urządzenie IEEE 1394 jest prawidłowo umieszczone w złączu.

## Problemy z klawiaturą



**PRZESTROGA:** Przed rozpoczęciem procedur opisanych w tej sekcji należy wykonać instrukcje dotyczące bezpieczeństwa zamieszczone w *Przewodniku z informacjami o produkcji*.

W miarę wykonywania czynności kontrolnych należy wypełnić formularz „Diagnostyczna lista kontrolna” na stronie 191.



**UWAGA:** Kiedy pracuje się z programem Dell Diagnostics lub z programem konfiguracji systemu, należy korzystać z klawiatury wbudowanej. Przyłączenie klawiatury zewnętrznej nie ma wpływu na działanie klawiatury wbudowanej.

## Problemy z klawiaturą zewnętrzną



**UWAGA:** Przyłączenie klawiatury zewnętrznej nie ma wpływu na działanie klawiatury wbudowanej.

**SPRAWDŹ KABEL KLAWIATURY** — Wyłącz komputer, odłącz kabel klawiatury i sprawdź, czy nie doszło do jego uszkodzenia, a następnie przyłącz ten kabel z powrotem.

Jeśli korzystasz z przedłużacza klawiatury, odłącz go i podłącz klawiaturę bezpośrednio do komputera.



## **SPRAWDŹ KLAWIATURĘ ZEWNĘTRZNĄ —**

- 1 Wyłącz komputer, zaczekaj 1 minutę, a następnie włącz go ponownie.
- 2 Sprawdź, czy błysną lampki Num Lock, Caps Lock i Scroll Lock na zewnętrznej klawiaturze podczas wykonywania procedury rozruchowej.
- 3 Na pulpicie systemu Windows kliknij **Start**  → **All Programs** (Wszystkie programy) → **Accessories** (Akcesoria) → **Notepad** (Notatnik).
- 4 Wpisz kilka znaków za pomocą klawiatury zewnętrznej i sprawdź, czy zostały wyświetlone na wyświetlaczu.

Jeśli nie możesz wykonać tych czynności, oznacza to, że zewnętrzna klawiatura może być uszkodzona.

## **ABY SPRAWDZIĆ, CZY PROBLEM TEN DOTYCZY ZEWNĘTRZNEJ KLAWIATURY, SPRAWDŹ KLAWIATURĘ WBUDOWANĄ —**

- 1 Wyłącz komputer.
- 2 Odłącz klawiaturę zewnętrzną.
- 3 Włącz komputer.
- 4 Na pulpicie systemu Windows kliknij **Start**  → **All Programs** (Wszystkie programy) → **Accessories** (Akcesoria) → **Notepad** (Notatnik).
- 5 Wpisz kilka znaków za pomocą klawiatury wbudowanej i sprawdź, czy zostały one wyświetlone na wyświetlaczu.

Jeśli teraz znaki są wyświetlane, a nie były wyświetlane podczas korzystania z klawiatury zewnętrznej, oznacza to, że klawiatura zewnętrzna może być uszkodzona. Skontaktuj się z firmą Dell (zobacz „Kontakt z firmą Dell” na stronie 192).

**PRZEPROWADŹ TESTY DIAGNOSTYCZNE KLAWIATURY —** Wykonaj testy PC-AT Compatible Keyboards (Klawiatury zgodne z PC AT) w programie Dell Diagnostics (zobacz „Program Dell Diagnostics” na stronie 107). Jeśli testy wskazują, że uszkodzona jest klawiatura zewnętrzna, skontaktuj się z firmą Dell (zobacz „Kontakt z firmą Dell” na stronie 192).

## **Nieoczekiwane znaki**

**WYŁĄCZ KLAWIATURĘ NUMERYCZNĄ —** Naciśnij klawisz <Num Lk>, aby wyłączyć klawiaturę numeryczną, gdy zamiast liter są wyświetlane cyfry. Sprawdź, czy lampka Num Lock jest zapalona.

# Blokowanie się komputera i problemy z oprogramowaniem

 **PRZESTROGA:** Przed rozpoczęciem procedur opisanych w tej sekcji należy wykonać instrukcje dotyczące bezpieczeństwa zamieszczone w *Przewodniku z informacjami o produkcji*.

## Nie można uruchomić komputera

**SPRAWDŹ ZASILACZ PRĄDU ZMIENNEGO** — Upewnij się, że zasilacz jest prawidłowo podłączony do komputera i gniazodka zasilania.

## Komputer nie reaguje na polecenia

 **OSTRZEŻENIE:** Jeśli nie można zamknąć systemu operacyjnego, może nastąpić utrata danych.

**WYŁĄCZ KOMPUTER** — Jeśli komputer nie reaguje na naciśnięcia klawisza klawiatury ani ruch myszy, naciśnij i przytrzymaj przycisk zasilania przez przynajmniej 8 do 10 sekund, aż komputer wyłączy się, a następnie uruchom go ponownie.

## Program przestaje reagować lub powtarzają się awarie programu

### ZAKOŃCZ DZIAŁANIE PROGRAMU —

- 1 Naciśnij równocześnie klawisze <Ctrl><Shift><Esc>.
- 2 Kliknij kartę **Applications** (Aplikacje) i zaznacz program, który przestał reagować na polecenia.
- 3 Kliknij przycisk **End Task** (Zakończ zadanie).

 **UWAGA:** Po ponownym uruchomieniu komputera może być uruchomiony program chkdsk. Postępuj zgodnie z instrukcjami wyświetlanymi na ekranie.

**SPRAWDŹ DOKUMENTACJĘ PROGRAMU** — W razie potrzeby odinstaluj program i zainstaluj go ponownie. Instrukcje dotyczące instalowania są zazwyczaj dołączane do oprogramowania w jego dokumentacji lub na dyskietce albo dysku CD.

## **Program jest przeznaczony dla wcześniejszej wersji systemu operacyjnego Microsoft® Windows®**

**URUCHOM KREATORA ZGODNOŚCI PROGRAMÓW** — Tryb zgodności programów jest trybem systemu Windows, który pozwala na uruchamianie programów napisanych dla wcześniejszych wersji systemu Windows. Aby uzyskać więcej informacji, wyszukaj wyrażenie *program compatibility wizard* (kreator zgodności programów) w oknie Help and Support (Pomoc i obsługa techniczna) systemu Windows.

## **Został wyświetlony niebieski ekran**

**WYŁĄCZ KOMPUTER** — Jeśli komputer nie reaguje na naciśnięcia klawisza klawiatury ani ruch myszy, naciśnij i przytrzymaj przycisk zasilania przez przynajmniej 8 do 10 sekund, aż komputer wyłączy się, a następnie uruchom go ponownie.

## **Problemy z programem Dell MediaDirect**

**ZAPOZNAJ SIĘ Z PLIKIEM POMOCY PROGRAMU DELL MEDIADIRECT W CELU UZYSKANIA INFORMACJI** — Kliknij menu **Help** (Pomoc), aby uzyskać dostęp do pomocy programu Dell MediaDirect.

**ODTWARZANIE FILMÓW PRZY UŻYCIU PROGRAMU DELL MEDIADIRECT WYMAGA NAPĘDU DVD I ODTWARZACZA DELL DVD PLAYER** — Jeśli napęd DVD został zakupiony razem z komputerem, to oprogramowanie już jest zainstalowane.

**PROBLEMY Z JAKOŚCIĄ OBRAZU WIDEO** — Wyłącz opcję **Use Hardware Acceleration** (Stosuj przyspieszanie sprzętowe). Ta funkcja korzysta ze specjalnego przetwarzania w niektórych kartach grafiki w celu zredukowania wymagań dotyczących procesora podczas odtwarzania dysków DVD i pewnych typów plików wideo.

### **NIE MOŻNA ODTWARZAĆ NIEKTÓRYCH PLIKÓW MULTIMEDIALNYCH** —

Ponieważ Dell MediaDirect zapewnia dostęp do plików multimedialnych poza środowiskiem systemu operacyjnego Windows, dostęp do treści licencjonowanych jest ograniczony. Treść licencjonowana stanowi treść w formacie cyfrowym, która jest objęta zarządzaniem prawami dostępu do zawartości nośników cyfrowych (DRM). Ponieważ środowisko Dell MediaDirect nie może weryfikować ograniczeń DRM, odtwarzanie plików licencjonowanych jest niemożliwe. Obok licencjonowanych plików muzycznych i plików wideo jest wyświetlana ikona blokady. Dostęp do plików licencjonowanych można uzyskać w środowisku systemu operacyjnego Windows.

**REGULACJA USTAWIEN KOLORÓW DLA FILMÓW ZAWIERAJĄCYCH SCENY ZBYT CIEMNE LUB ZBYT JASNE** — Kliknij opcję **EagleVision**, aby użyć technologii korekcji obrazu wideo, która wykrywa zawartość wideo i dynamicznie dostosowuje parametry jasności, kontrastu i nasycenia.



**OSTRZEŻENIE:** Nie można ponownie zainstalować funkcji Dell MediaDirect w przypadku dobrowolnego sformatowania dysku twardego. Zwróć się o pomoc do firmy Dell (zobacz „Kontakt z firmą Dell” na stronie 192).

## Inne problemy z oprogramowaniem

**SPRAWDŹ DOKUMENTACJĘ DOSTARCZONĄ Z OPROGRAMOWANIEM LUB SKONTAKTUJ SIĘ Z PRODUCENTEM OPROGRAMOWANIA W CELU UZYSKANIA INFORMACJI NA TEMAT ROZWIĄZYWANIA PROBLEMÓW —**

- Sprawdź, czy program jest zgodny z systemem operacyjnym zainstalowanym w komputerze.
- Sprawdź, czy komputer spełnia minimalne wymagania sprzętowe potrzebne do uruchomienia programu. Zapoznaj się z dokumentacją oprogramowania.
- Sprawdź, czy program został poprawnie zainstalowany i skonfigurowany.
- Sprawdź, czy sterowniki urządzeń nie powodują konfliktów z programem.
- W razie potrzeby odinstaluj program i zainstaluj go ponownie.

**NIEZWŁOCZNIE UTWÓRZ KOPIE ZAPASOWE SWOICH PLIKÓW**

**UŻYJ PROGRAMU ANTYWIRUSOWEGO, ABY SPRAWDZIĆ DYSK TWARDY, DYSKIETKI I DYSKI CD**

**ZAPISZ I ZAMKNIJ OTWARTE PLIKI LUB PROGRAMY I WYŁĄCZ KOMPUTER ZA POMOCĄ MENU START**

**SPRAWDŹ, CZY W KOMPUTERZE ZNAJDUJĄ SIĘ PROGRAMY SZPIEGUJĄCE —**

Jeśli spada szybkość działania komputera, są często wyświetlane reklamy w „wyskakujących” okienkach lub występują problemy z połączeniem internetowym, komputer mógł zostać zainfekowany programami szpiegującymi („spyware”). Użyj programu antywirusowego, który zapewnia ochronę przed programami szpiegującymi (używany program może wymagać aktualizacji), aby przeskanować komputer i usunąć tego typu programy. Więcej informacji można znaleźć w witrynie [support.euro.dell.com](http://support.euro.dell.com), wyszukując słowo kluczowe *spyware*.

**URUCHOM PROGRAM DELL DIAGNOSTICS** — Jeśli wszystkie testy zakończą się pomyślnie, występujący błąd jest związany z oprogramowaniem (zobacz „Program Dell Diagnostics” na stronie 107).

## Problemy z pamięcią

W miarę wykonywania poniższych czynności kontrolnych należy wypełnić formularz „Diagnostyczna lista kontrolna” na stronie 191.



**PRZESTROGA:** Przed rozpoczęciem procedur opisanych w tej sekcji należy wykonać instrukcje dotyczące bezpieczeństwa zamieszczone w *Przewodniku z informacjami o produkcji*.

### JEŚLI ZOSTAŁ WYŚWIETLONY KOMUNIKAT O NIEWYSTARCZAJĄCEJ ILOŚCI PAMIĘCI —

- Zapisz i zamknij wszystkie otwarte pliki i zakończ działanie wszystkich otwartych programów, których nie używasz, aby sprawdzić, czy spowoduje to rozwiązanie problemu.
- Informacje na temat minimalnych wymagań dotyczących pamięci znajdują się w dokumentacji oprogramowania. W razie potrzeby zainstaluj dodatkową pamięć (zobacz „Pamięć” na stronie 166).
- Popraw osadzenie modułów pamięci, aby upewnić się, że komputer prawidłowo komunikuje się z pamięcią (zobacz „Pamięć” na stronie 166).
- Uruchom program Dell Diagnostics (zobacz „Program Dell Diagnostics” na stronie 107).

### JEŚLI WYSTĘPUJĄ INNE PROBLEMY Z PAMIĘCIĄ —

- Popraw osadzenie modułów pamięci, aby upewnić się, że komputer prawidłowo komunikuje się z pamięcią (zobacz „Pamięć” na stronie 166).
- Upewnij się, że postępujesz zgodnie ze wskazówkami instalacji pamięci (zobacz „Pamięć” na stronie 166).
- Uruchom program Dell Diagnostics (zobacz „Program Dell Diagnostics” na stronie 107).

## Problemy z siecią

W miarę wykonywania poniższych czynności kontrolnych należy wypełnić formularz „Diagnostyczna lista kontrolna” na stronie 191.

 **PRZESTROGA:** Przed rozpoczęciem procedur opisanych w tej sekcji należy wykonać instrukcje dotyczące bezpieczeństwa zamieszczone w *Przewodniku z informacjami o produkcji*.



**SPRAWDŹ ZŁĄCZE KABLA SIECIOWEGO** — Upewnij się, że kabel sieciowy jest prawidłowo podłączony do złącza sieciowego z tyłu komputera i do gniazdka sieciowego.



**SPRAWDŹ LAMPKI KARTY SIECIOWEJ PRZY ZŁĄCZU SIECIOWYM** — Jeśli lampki nie są zapalone, oznacza to brak komunikacji w sieci. Wymień kabel sieciowy.

**PONOWNIE URUCHOM KOMPUTER I PONOWNIE ZAŁOGUJ SIĘ DO SIECI**



**SPRAWDŹ USTAWIENIA SIECI** — Skontaktuj się z administratorem sieci lub osobą, która skonfigurowała sieć, aby upewnić się, czy używane ustawienia są poprawne i czy sieć działa.

## Mobilny system szerokopasmowy (bezprowadowa sieć rozległa [WWAN])

 **UWAGA:** Przewodnik użytkownika programu narzędziowego karty mobilnego systemu szerokopasmowego (Dell Mobile Broadband Card Utility) oraz przewodnik użytkownika karty ExpressCard mobilnego systemu szerokopasmowego są dostępne przez Pomoc i obsługę techniczną systemu Windows, klikając **Start**  → **Help and Support** (Pomoc i obsługa techniczna). Ten podręcznik można także pobrać z witryny [support.euro.dell.com](http://support.euro.dell.com).

 **UWAGA:** Jeśli w komputerze jest zainstalowane urządzenie Dell WWAN, w obszarze powiadomień jest wyświetlana ikona . Dwukrotne kliknięcie tej ikony powoduje uruchomienie programu narzędziowego.

### UAKTYWNIJ KARTĘ EXPRESSCARD MOBILNEGO SYSTEMU SZEROKOPASMOWEGO

— Przed połączeniem się z siecią musisz uaktywnić kartę ExpressCard mobilnego systemu szerokopasmowego. Ustaw wskaźnik myszy na ikonę  w obszarze powiadomień w celu sprawdzenia stanu połączenia. Jeśli karta nie jest uaktywniona, wykonaj zalecenia instrukcji uaktywnienia karty zawarte w programie narzędziowym Dell Mobile Broadband Card Utility. W celu uzyskania dostępu do tego programu narzędziowego kliknij dwukrotnie ikonę , umieszczoną na pasku zadań w prawym dolnym rogu ekranu. Jeśli używana karta ExpressCard jest kartą marki Dell, zapoznaj się z instrukcjami producenta używanej karty.

**SPRAWDŹ STAN POŁĄCZENIA SIECIOWEGO W PROGRAMIE NARZĘDZIOWYM KARTY MOBILNEGO SYSTEMU SZEROKOPASMOWEGO FIRMY DELL (DELL MOBILE BROADBAND CARD UTILITY)** — Kliknij dwukrotnie ikonę , aby

uruchomić program narzędziowy Dell Mobile Broadband Card Utility. Sprawdź stan w oknie głównym: uruchomić program narzędziowy Dell Mobile Broadband Card Utility. Sprawdź stan w oknie głównym:

- **No card detected** (Nie wykryto karty) — Uruchom ponownie komputer i ponownie uruchom program narzędziowy Dell Mobile Broadband Card Utility.
- **Check your WWAN service** (Sprawdź usługę WWAN) — Skontaktuj się z operatorem usług telefonii komórkowej, aby zweryfikować obszar zasięgu oraz obsługiwane usługi.

## Problemy z zasilaniem

W miarę wykonywania poniższych czynności kontrolnych należy wypełnić formularz „Diagnostyczna lista kontrolna” na stronie 191.

 **PRZESTROGA:** **Przed rozpoczęciem procedur opisanych w tej sekcji należy wykonać instrukcje dotyczące bezpieczeństwa zamieszczone w Przewodniku z informacjami o produkcji.**

**SPRAWDŹ LAMPKĘ ZASILANIA** — Jeśli lampka zasilania świeci lub błyska, komputer jest zasilany. Jeśli lampka zasilania błyska, komputer znajduje się w trybie uśpienia — naciśnij przycisk zasilania, aby zakończyć stan uśpienia. Jeśli lampka jest wyłączona, naciśnij przycisk zasilania, aby włączyć komputer.

 **UWAGA:** Informacje o stanie uśpienia zasilania można znaleźć w temacie „Korzystanie ze stanu uśpienia zasilania” na stronie 56.

**NAŁADUJ AKUMULATOR** — Akumulator może być rozładowany.

- 1 Ponownie zainstaluj akumulator.
- 2 Podłącz komputer do gniazdka elektrycznego za pomocą zasilacza.
- 3 Włącz komputer.

 **UWAGA:** Czas pracy akumulatora (czas, przez który akumulator przechowuje ładunek elektryczny) skraca się w miarę użytkowania komputera. W zależności od tego, jak często i w jakich warunkach korzysta się z akumulatora, w okresie użytkowania komputera może zaistnieć potrzeba zakupu nowego akumulatora.

**SPRAWDŹ LAMPKĘ STANU AKUMULATORA** — Jeśli lampka stanu akumulatora błyska lub świeci ciągłym pomarańczowym światłem, poziom naładowania akumulatora jest niski lub akumulator jest rozładowany. Podłącz komputer do gniazdka elektrycznego.

Jeśli lampka stanu akumulatora błyska na zmianę niebieskim i pomarańczowym światłem, oznacza to, że temperatura akumulatora jest zbyt wysoka, aby było możliwe rozpoczęcie ładowania. Wyłącz komputer, odłącz go od gniazdka elektrycznego, aby akumulator i komputer ochłodziły się do temperatury pokojowej.

Jeśli lampka stanu akumulatora błyska szybko światłem pomarańczowym, akumulator może być uszkodzony. Skontaktuj się z firmą Dell (zobacz „Kontakt z firmą Dell” na stronie 192).

**SPRAWDŹ TEMPERATURĘ AKUMULATORA** — Jeśli temperatura akumulatora jest niższa niż 0°C (32°F), uruchomienie komputera jest niemożliwe.

**SPRAWDŹ GNIAZDKO ELEKTRYCZNE** — Upewnij się, że gniazdko elektryczne jest sprawne, podłączając do niego inne urządzenie, na przykład lampę.

**SPRAWDŹ ZASILACZ** — Sprawdź połączenia przewodu zasilacza. Jeśli zasilacz jest wyposażony w lampkę, sprawdź, czy lampka świeci.

**PODŁĄCZ KOMPUTER DO BEZPOŚREDNIO GNIAZDKA ELEKTRYCZNEGO** —

Sprawdź, czy komputer włączy się, gdy zostaną pominięte urządzenia zabezpieczające, rozgałęźniki i przedłużacze.

**WYELIMINUJ POTENCJALNE ŹRÓDŁA ZAKŁÓCEŃ** — Wyłącz znajdujące się w pobliżu wentylatory, lampy fluorescencyjne i halogenowe lub inne urządzenia.

**DOSTOSUJ WŁAŚCIWOŚCI ZASILANIA** — Zobacz „Konfigurowanie ustawień zarządzania energią” na stronie 55.

**POPRAW OSADZENIE MODUŁÓW PAMIĘCI** — Jeśli lampka zasilania komputera jest włączona, a wyświetlacz pozostaje ciemny, ponownie zainstaluj moduły pamięci (zobacz „Pamięć” na stronie 166).

## Problemy z drukarką

W miarę wykonywania poniższych czynności kontrolnych należy wypełnić formularz „Diagnostyczna lista kontrolna” na stronie 191.



**PRZESTROGA:** Przed rozpoczęciem procedur opisanych w tej sekcji należy wykonać instrukcje dotyczące bezpieczeństwa zamieszczone w *Przewodniku z informacjami o produkcji*.



 **UWAGA:** Jeśli jest potrzebna pomoc techniczna dotycząca drukarki, należy skontaktować się z jej producentem.

**SPRAWDŹ DOKUMENTACJĘ DRUKARKI** — Informacje dotyczące konfiguracji oraz rozwiązywania problemów znajdują się w dokumentacji drukarki.

**SPRAWDŹ, CZY DRUKARKA JEST WŁĄCZONA**

**SPRAWDŹ POŁĄCZENIA KABLI DRUKARKI** —

- Informacje dotyczące połączeń kabla znajdują się w dokumentacji drukarki.
- Upewnij się, że kabel drukarki jest prawidłowo podłączony do drukarki i do komputera.

**SPRAWDŹ GNIAZDKO ELEKTRYCZNE** — Upewnij się, że gniazdko elektryczne jest sprawne, podłączając do niego inne urządzenie, na przykład lampę.

**SPRAWDŹ, CZY SYSTEM WINDOWS ROZPOZNAJE DRUKARKĘ** —

- 1 Kliknij **Start**  → **Control Panel** (Panel sterowania) → **Hardware and Sound** (Sprzęt i dźwięk) → **Printers** (Drukarki).
- 2 Kliknij prawym przyciskiem myszy ikonę drukarki.
- 3 Kliknij polecenie **Properties** (Właściwości), a następnie kliknij kartę **Ports** (Porty). W przypadku drukarki używającej portu równoległego upewnij się, że dla opcji **Print to the following port(s)** (Drukuj do następujących portów) wybrano ustawienie **LPT1 (Printer Port)** (LPT1 — Port drukarki). W przypadku drukarki z interfejsem USB upewnij się, że dla opcji **Print to the following port(s):** (Drukuj do następujących portów) wybrano ustawienie **USB**.

**ZAINSTALUJ PONOWNIE STEROWNIK DRUKARKI** — Instrukcje instalacyjne można znaleźć w dokumentacji drukarki.

## Problemy ze skanerem

 **PRZESTROGA:** Przed rozpoczęciem procedur opisanych w tej sekcji należy wykonać instrukcje dotyczące bezpieczeństwa zamieszczone w *Przewodniku z informacjami o produkcji*.

 **UWAGA:** Jeśli jest potrzebna pomoc techniczna dotycząca skanera, należy skontaktować się z jego producentem.

**SPRAWDŹ DOKUMENTACJĘ SKANERA** — Informacje dotyczące konfiguracji oraz rozwiązywania problemów znajdują się w dokumentacji skanera.

**ODBLOKUJ SKANER** — Upewnij się, czy skaner jest odblokowany.

## **PONOWNIE URUCHOM KOMPUTER I JESZCZE RAZ SPRAWDŹ SKANER**

### **SPRAWDŹ POŁĄCZENIA KABLI —**

- Informacje dotyczące połączeń kablowych znajdują się w dokumentacji skanera.
- Upewnij się, że kable skanera są prawidłowo przyłączone do skanera i do komputera.

### **SPRAWDŹ, CZY SKANER JEST ROZPOZNAWANY PRZEZ SYSTEM MICROSOFT WINDOWS —**

Kliknij **Start**  → **Control Panel** (Panel sterowania) → **Hardware and Sound** (Sprzęt i dźwięk) → **Scanners and Cameras** (Skanery i aparaty fotograficzne). Jeśli skaner jest wymieniony na liście, został rozpoznany przez system Windows.

**ZAINSTALUJ PONOWNIE STEROWNIK SKANERA —** Instrukcje instalacyjne można znaleźć w dokumentacji skanera.

## **Problemy z dźwiękiem i głośnikami**

W miarę wykonywania poniższych czynności kontrolnych należy wypełnić formularz „Diagnostyczna lista kontrolna” na stronie 191.

 **PRZESTROGA:** Przed rozpoczęciem procedur opisanych w tej sekcji należy wykonać instrukcje dotyczące bezpieczeństwa zamieszczone w *Przewodniku z informacjami o produkcji*.

### **Brak dźwięku z wbudowanych głośników**

**DOSTOSUJ GŁOŚNOŚĆ W SYSTEMIE WINDOWS —** Kliknij dwukrotnie ikonę głośnika znajdującą się w prawym dolnym rogu ekranu. Upewnij się, że dźwięk jest wystarczająco głośny i nie jest wyciszony. Dostosuj poziom głośności i tony niskie lub wysokie, aby wyeliminować zniekształcenia.

### **DOSTOSUJ GŁOŚNOŚĆ KORZYSTAJĄC ZE SKRÓTÓW KLAWIATUROWYCH —**

Naciśnij klawisze <Fn><End>, aby wyłączyć (wyciszyć) lub ponownie włączyć zintegrowane głośniki.

**PONOWNIE ZAINSTALUJ STEROWNIK DŹWIĘKU (AUDIO) —** Zobacz „Ponowna instalacja sterowników i programów narzędziowych” na stronie 144.

## Brak dźwięku z głośników zewnętrznych

**UPEWNIJ SIĘ, ŻE GŁOŚNIK NISKOTONOWY (SUBWOOFER) ORAZ INNE GŁOŚNIKI SĄ WŁĄCZONE** — Zapoznaj się ze schematem konfiguracyjnym dostarczonym z głośnikami. Jeśli głośniki są wyposażone w regulatory głośności, dostosuj poziom głośności oraz tony niskie i wysokie, aby wyeliminować zniekształcenia.

**DOSTOSUJ GŁOŚNOŚĆ W SYSTEMIE WINDOWS** — Kliknij dwukrotnie ikonę głośnika, znajdującą się w prawym dolnym rogu ekranu. Upewnij się, że dźwięk jest wystarczająco głośny i nie jest wyciszony.

**ODŁĄCZ SŁUCHAWKI OD ZŁĄCZA SŁUCHAWKOWEGO** — Kiedy do złącza słuchawkowego zostaną przyłączone słuchawki, nastąpi automatyczne wyłączenie dźwięku z głośników.

**SPRAWDŹ GNIAZDKO ELEKTRYCZNE** — Upewnij się, że gniazdko elektryczne jest sprawne, podłączając do niego inne urządzenie, na przykład lampę.

**WYELIMINUJ POTENCJALNE ŹRÓDŁA ZAKŁÓCEŃ** — Wyłącz znajdujące się w pobliżu wentylatory i lampy fluorescencyjne lub halogenowe, aby sprawdzić, czy zakłócenia nie pochodzą od tych urządzeń.

**PONOWNIE ZAINSTALUJ STEROWNIK AUDIO** — Zobacz „Ponowna instalacja sterowników i programów narzędziowych” na stronie 144.

**URUCHOM PROGRAM DELL DIAGNOSTICS** — Zobacz „Program Dell Diagnostics” na stronie 107.



**UWAGA:** Regulacja głośności w niektórych odtwarzaczach MP3 zastępuje ustawienie głośności w systemie Windows. Jeśli były odtwarzane utwory MP3, upewnij się, że głośność w odtwarzaczu nie została zmniejszona ani wyłączona.

## Brak dźwięku w słuchawkach

**SPRAWDŹ POŁĄCZENIE KABLA SŁUCHAWEK** — Upewnij się, że kabel słuchawek jest dobrze wciśnięty do gniazda słuchawkowego (zobacz „Widok z tyłu” na stronie 40).

**DOSTOSUJ GŁOŚNOŚĆ W SYSTEMIE WINDOWS** — Kliknij dwukrotnie ikonę głośnika, znajdującą się w prawym dolnym rogu ekranu. Upewnij się, że dźwięk jest wystarczająco głośny i nie jest wyciszony.

# Problemy z urządzeniem zdalnego sterowania

## APLIKACJA NIE ODPOWIADA NA POLECENIA Z URZĄDZENIA ZDALNEGO STEROWANIA, MIMO ŻE URZĄDZENIE ZNAJDUJE SIĘ WYSTARCZAJĄCO BLISKO KOMPUTERA

- Sprawdź, czy bateria jest umieszczona prawidłowo, znakiem „+” skierowanym ku górze. Sprawdź, czy bateria nie jest wyczerpana.
- Skieruj urządzenie zdalnego sterowania w stronę odbiornika. Odbiornik znajduje się pod tabliczką dotykową w komputerze.
- Przybliż urządzenie zdalnego sterowania do komputera.

## URZĄDZENIE ZDALNEGO STEROWANIA JEST ZABLOKOWANE W GNIEZDZIE

Upewnij się, że urządzenie zdalnego sterowania zostało umieszczone w gnieździe karty Express Card, a nie w innym. Aby uzyskać pomoc w wyjęciu urządzenia, skontaktuj się z pomocą techniczną firmy Dell.

# Problemy z tabliczką dotykową lub myszą

## SPRAWDŹ USTAWIENIA TABLICZKI DOTYKOWEJ —

- 1 Kliknij **Start**  → **Control Panel** (Panel sterowania) → **Hardware and Sound** (Sprzęt i dźwięk) → **Mouse** (Mysz).
- 2 W razie potrzeby dostosuj ustawienia.

**SPRAWDŹ KABEL MYSZY** — Wyłącz komputer, odłącz kabel myszy i sprawdź, czy nie doszło do jego uszkodzenia, a następnie przyłącz ten kabel z powrotem.

Jeśli używałeś przedłużacza myszy, odłącz go i podłącz mysz bezpośrednio do komputera.

## ABY SPRAWDZIĆ, CZY PROBLEM DOTYCZY MYSZY, SPRAWDŹ TABLICZKĘ DOTYKOWĄ —

- 1 Wyłącz komputer.
- 2 Odłącz mysz.
- 3 Włącz komputer.
- 4 Przesuwając kursor za pomocą tabliczki dotykowej, zaznacz dowolną ikonę na pulpicie systemu Windows i otwórz ją.

Jeśli tabliczka dotykowa działa poprawnie, możliwe, że mysz jest uszkodzona.

**SPRAWDŹ USTAWIENIA PROGRAMU KONFIGURACJI SYSTEMU** — Upewnij się, czy program konfiguracji systemu wyświetla prawidłowe urządzenia dla opcji urządzeń wskazujących (komputer automatycznie rozpoznaje mysz USB bez potrzeby dokonywania dostosowania ustawień).

**WYKONAJ TEST KONTROLERA MYSZY** — Aby przetestować kontroler myszy (odpowiadający za ruch wskaźnika) i działanie tabliczki dotykowej lub przycisków myszy, uruchom test Mouse (Mysz) w grupie testów **Pointing Devices** (Urządzenia wskazujące), opisany w temacie „Program Dell Diagnostics” na stronie 107.

**PONOWNIE ZAINSTALUJ STEROWNIK TABLICZKI DOTYKOWEJ** — Zobacz „Ponowna instalacja sterowników i programów narzędziowych” na stronie 144.

## Problemy z obrazem i wyświetlaczem

W miarę wykonywania poniższych czynności kontrolnych należy wypełnić formularz „Diagnostyczna lista kontrolna” na stronie 191.



**PRZESTROGA:** Przed rozpoczęciem procedur opisanych w tej sekcji należy wykonać instrukcje dotyczące bezpieczeństwa zamieszczone w *Przewodniku z informacjami o produkcji*.

### Na wyświetlaczu nie ma obrazu



**UWAGA:** Jeśli używany program wymaga wyższej rozdzielczości niż obsługiwana przez komputer użytkownika, zaleca się podłączenie zewnętrznego monitora do komputera.

**SPRAWDŹ AKUMULATOR** — Jeśli komputer jest zasilany z akumulatora, poziom naładowania akumulatora może być niski. Podłącz komputer do gniazdka elektrycznego, korzystając z zasilacza i następnie włącz komputer.

**SPRAWDŹ GNIAZDKO ELEKTRYCZNE** — Upewnij się, że gniazdko elektryczne jest sprawne, podłączając do niego inne urządzenie, na przykład lampę.

**SPRAWDŹ ZASILACZ** — Sprawdź połączenia przewodu zasilacza. Jeśli zasilacz jest wyposażony w lampkę, sprawdź, czy lampka świeci.

### PODŁĄCZ KOMPUTER DO BEZPOŚREDNIO GNIAZDKA ELEKTRYCZNEGO

Sprawdź, czy komputer włączy się, gdy zostaną pominięte urządzenia zabezpieczające, rozgałęźniki i przedłużacze.

**DOSTOSUJ WŁAŚCIWOŚCI ZASILANIA** — Wyszukaj słowo kluczowe *sleep* (uśpienie) w oknie Help and Support (Pomoc i obsługa techniczna) systemu Windows.

**PRZEŁĄCZ OBRAZ WIDEO** — Jeśli komputer jest połączony z zewnętrznym monitorem, naciśnij klawisze <Fn><F8>, aby przełączyć obraz wideo na wyświetlacz.

## Obraz na wyświetlaczu jest nieczytelny

**DOSTOSUJ JASNOŚĆ** — Naciśnij klawisz <Fn> oraz klawisz strzałki w górę lub w dół.

**ODSUŃ ZEWNĘTRZNY GŁOŚNIK NISKOTONOWY (SUBWOOFER) OD KOMPUTERA LUB MONITORA** — Jeśli podłączony zestaw głośników zewnętrznych ma osobny głośnik niskotonowy (subwoofer), należy upewnić się, że został zachowany odstęp co najmniej 60 cm (2 stopy) między głośnikiem niskotonowym i komputerem lub monitorem zewnętrznym.

**WYELIMINUJ POTENCJALNE ŹRÓDŁA ZAKŁÓCEŃ** — Wyłącz znajdujące się w pobliżu wentylatory, lampy fluorescencyjne i halogenowe lub inne urządzenia.

**OBRÓĆ KOMPUTER TAK, ABY BYŁ ZWRÓCONY W INNĄ STRONĘ** —

Wyeliminuj odbicia promieni słonecznych, które mogą powodować obniżenie jakości obrazu.

**DOSTOSUJ USTAWIENIA WYŚWIETLANIA SYSTEMU WINDOWS** —

- 1 Kliknij **Start**  → **Control Panel** (Panel sterowania) → **Appearance and Personalization** (Wygląd i personalizacja) → **Personalization** (Personalizacja) → **Display Settings** (Ustawienia ekranu).
- 2 Kliknij obszar, który chcesz zmienić, lub kliknij ikonę **Display** (Ekran).  
Wypróbuj różne ustawienia opcji **Resolution** (Rozdzielczość) i **Colors** (Kolory).

**PRZEPROWADŹ TESTY DIAGNOSTYCZNE GRAFIKI** — Jeśli nie zostanie wyświetlony komunikat o błędzie, a problem z wyświetlaczem nie ustąpi, chociaż wyświetlacz nie będzie całkowicie ciemny, przeprowadź testy grupy urządzeń **Video** (Grafika) w programie „Program Dell Diagnostics” na stronie 107, a następnie skontaktuj się z firmą Dell (zobacz „Kontakt z firmą Dell” na stronie 192).

**ZOBACZ „KOMUNIKATY O BŁĘDACH”** — Jeśli zostanie wyświetlony komunikat o błędzie, zobacz „Komunikaty o błędach” na stronie 120.

## Obraz na wyświetlaczu jest częściowo nieczytelny

**PODŁĄCZ MONITOR ZEWNĘTRZNY** —

- 1 Wyłącz komputer i podłącz do niego monitor zewnętrzny.
- 2 Włącz komputer i monitor, po czym wyreguluj jasność i kontrast monitora.  
Jeśli zewnętrzny monitor zadziała, może to oznaczać, że jest uszkodzony wyświetlacz lub kontroler grafiki. Skontaktuj się z firmą Dell (zobacz „Kontakt z firmą Dell” na stronie 192).

# Sterowniki

## Co to jest sterownik?

Sterownik to program sterujący urządzeniem, takim jak drukarka, mysz lub klawiatura. Każde urządzenie wymaga odpowiedniego programu sterownika.

Sterownik działa jak tłumacz między danym urządzeniem a programami, które go używają. Każde urządzenie ma własny zestaw wyspecjalizowanych poleceń, rozpoznawanych tylko przez odpowiedni sterownik.

W komputerze dostarczonym przez firmę Dell wymagane sterowniki są już zainstalowane; nie ma potrzeby ich instalowania ani konfigurowania.

 **OSTRZEŻENIE:** Nośnik *Drivers and Utilities* (Sterowniki i programy narzędziowe) może zawierać sterowniki dla innych systemów operacyjnych niż system zainstalowany na używanym komputerze. Należy uważać, aby instalować oprogramowanie właściwe dla używanego systemu operacyjnego.

Wiele sterowników, takich jak sterownik klawiatury, dostarczanych jest z systemem operacyjnym Microsoft® Windows®. Zainstalowanie sterowników może być konieczne w następujących sytuacjach:

- Dokonano uaktualnienia systemu operacyjnego.
- Ponownie zainstalowano system operacyjny.
- Przyłączono lub zainstalowano nowe urządzenie.

## Identyfikacja sterowników

W przypadku wystąpienia problemu z jednym z urządzeń w komputerze należy ustalić, czy źródłem problemu jest sterownik, i w razie potrzeby zaktualizować go.

- 1 Kliknij przycisk **Start** , a następnie kliknij prawym przyciskiem myszy pozycję **Computer** (Komputer).
- 2 Kliknij **Properties** (Właściwości) → **Device Manager** (Menedżer urządzeń).

 **UWAGA:** Może zostać wyświetlone okno **User Account Control** (Kontrola konta użytkownika). Jeśli jesteś administratorem komputera, kliknij przycisk **Continue** (Kontynuuj); w przeciwnym razie zwróć się do administratora, aby wykonał tę czynność.

Przewiń listę urządzeń i sprawdź, czy obok nazwy urządzenia jest wyświetlony wykrzyknik (kółko ze znakiem [!]). Jeśli obok nazwy urządzenia znajduje się wykrzyknik, należy ponownie zainstalować używany sterownik lub zainstalować nowy (zobacz „Ponowna instalacja sterowników i programów narzędziowych” na stronie 144).

## Ponowna instalacja sterowników i programów narzędziowych



**OSTRZEŻENIE:** Witryna Pomocy technicznej firmy Dell pod adresem [support.euro.dell.com](http://support.euro.dell.com) oraz nośnik *Drivers and Utilities* (Sterowniki i programy narzędziowe) oferują sterowniki przeznaczone dla komputerów Dell. Instalowanie sterowników pochodzących z innych źródeł może spowodować niepoprawne działanie komputera.

### Korzystanie z funkcji przywracania sterowników urządzeń systemu Windows

Jeśli po zainstalowaniu lub aktualizacji sterownika wystąpi problem z komputerem, należy użyć funkcji przywracania sterowników urządzeń systemu Windows do zastąpienia sterownika jego poprzednio zainstalowaną wersją.

- 1 Kliknij przycisk **Start** , a następnie kliknij prawym przyciskiem myszy pozycję **Computer** (Komputer).
- 2 Kliknij polecenie **Properties** (Właściwości), a następnie kliknij polecenie **Device Manager** (Menedżer urządzeń).



**UWAGA:** Może zostać wyświetlone okno **User Account Control** (Kontrola konta użytkownika). Jeśli jesteś administratorem komputera, kliknij przycisk **Continue** (Kontynuuj); w przeciwnym razie zwróć się do administratora, aby wykonał tę czynność.

- 3 Kliknij prawym przyciskiem kliknij urządzenie, dla którego został zainstalowany nowy sterownik, a następnie kliknij polecenie **Properties** (Właściwości).
- 4 Kliknij kartę **Drivers** (Sterowniki), a następnie kliknij **Roll Back Driver** (Przywróć sterownik).

Jeśli funkcja przywracania sterowników urządzeń nie rozwiąże problemu, należy użyć funkcji przywracania systemu, aby przywrócić system operacyjny do stanu sprzed instalacji nowego sterownika (zobacz „Przywracanie systemu operacyjnego Microsoft® Windows Vista®” na stronie 148).



## Korzystanie z nośnika Drivers and Utilities (Sterowniki i programy narzędziowe)

Jeśli zastosowanie funkcji przywracania sterownika urządzenia lub przywracania systemu (zobacz „Przywracanie systemu operacyjnego Microsoft® Windows Vista®” na stronie 148) nie rozwiąże problemu, należy ponownie zainstalować sterownik z nośnika *Drivers and Utilities* (Sterowniki i programy narzędziowe).

- 1 Przy wyświetlonym pulpicie systemu Windows umieść w napędzie nośnik *Drivers and Utilities* (Sterowniki i programy narzędziowe).

Jeśli pierwszy raz korzystasz z nośnika *Drivers and Utilities*, wykonaj czynność 2. W przeciwnym razie wykonaj czynność 5.

- 2 Kiedy program instalacyjny *Drivers and Utilities* rozpocznie działanie, wykonuj polecenia wyświetlane na ekranie.

 **UWAGA:** W większości przypadków program *Drivers and Utilities* uruchamia się automatycznie. Jeśli tak się nie stanie, uruchom Eksploratora Windows, kliknij katalog napędu, aby wyświetlić jego zawartość, a następnie kliknij dwukrotnie plik **autorcd.exe**.

- 3 Gdy zostanie wyświetlone okno **InstallShield Wizard Complete** (Praca Kreatora InstallShield została ukończona), wyjmij dysk *Drivers and Utilities* z napędu i kliknij przycisk **Finish** (Zakończ) w celu ponownego uruchomienia komputera.

- 4 Kiedy zostanie wyświetlony pulpit systemu Windows, ponownie umieść dysk *Drivers and Utilities* w napędzie.

- 5 Na ekranie powitalnym **Welcome Dell System Owner** kliknij przycisk **Next** (Dalej).

 **UWAGA:** Program *Drivers and Utilities* wyświetla sterowniki tylko dla sprzętu zainstalowanego w komputerze. Jeśli zainstalowano dodatkowy sprzęt, sterowniki dla niego mogą nie być wyświetlane. Jeśli te sterowniki nie zostały wyświetlone, zakończ działanie programu *Drivers and Utilities*. Informacje o sterowniku można znaleźć w dokumentacji dostarczonej z urządzeniem.

Zostanie wyświetlony komunikat informujący, że program *Drivers and Utilities* wykrywa sprzęt zainstalowany w komputerze.

Sterowniki używane w komputerze są automatycznie wyświetlane w oknie **My Drivers—The ResourceCD has identified these components in your system** (Moje sterowniki — program ResourceCD zidentyfikował te komponenty w systemie).

- 6 Kliknij sterownik, który chcesz ponownie zainstalować i wykonuj instrukcje wyświetlane na ekranie.  
Jeśli określony sterownik nie został wyświetlony, oznacza to, że system operacyjny go nie wymaga.

## Ręczna ponowna instalacja sterowników



**UWAGA:** Jeśli komputer jest wyposażony w port podczerwieni Consumer IR, a sterownik Consumer IR jest ponownie instalowany, należy włączyć port Consumer IR w programie konfiguracji systemu (zobacz „Korzystanie z programu konfiguracji systemu” na stronie 203) przed kontynuowaniem instalacji sterownika (zobacz „Ponowna instalacja sterowników i programów narzędziowych” na stronie 144). Zobacz „Widok z przodu” na stronie 31, aby uzyskać informacje o komponentach sprzętowych zainstalowanych w komputerze.

- 1 Po wyodrębnieniu plików sterownika na dysk twardy, jak to opisano w poprzedniej sekcji, kliknij przycisk **Start** , a następnie kliknij prawym przyciskiem myszy polecenie **Computer** (Komputer).

- 2 Kliknij **Properties** (Właściwości) → **Device Manager** (Menedżer urządzeń).



**UWAGA:** Może zostać wyświetlone okno **User Account Control** (Kontrola konta użytkownika). Jeśli jesteś administratorem komputera, kliknij przycisk **Continue** (Kontynuuj); w przeciwnym razie zwróć się do administratora, aby wykonał tę czynność.

- 3 Kliknij dwukrotnie typ urządzenia, dla którego instalowany jest sterownik, np. **Modems** (Modemy) lub **Infrared devices** (Urządzenia podczerwieni).
- 4 Kliknij dwukrotnie nazwę urządzenia, dla którego jest instalowany sterownik.
- 5 Kliknij kartę **Driver** (Sterownik), a następnie kliknij przycisk **Update Driver** (Aktualizuj sterownik).
- 6 Kliknij przycisk **Browse** (Przeglądaj) i przejdź do lokalizacji, do której wcześniej skopiowano pliki sterownika.
- 7 Wybierz nazwę odpowiedniego sterownika, a następnie kliknij kolejno przycisk **OK** i przycisk **Next** (Dalej).
- 8 Kliknij przycisk **Finish** (Zakończ) i ponownie uruchom komputer.

# Rozwiązywanie problemów z oprogramowaniem i sprzętem w systemie operacyjnym Windows Vista®

Jeśli urządzenie nie zostało wykryte podczas instalacji systemu operacyjnego albo zostało wykryte, ale nieprawidłowo skonfigurowane, do rozwiązania tej niezgodności można użyć narzędzia Windows Vista Help and Support (Pomoc i obsługa techniczna) systemu Windows Vista.

 **UWAGA:** Ponieważ system Windows Vista® jest nowym systemem operacyjnym, dla niektórych starszych urządzeń mogą nie być dostępne sterowniki lub aplikacje przeznaczone dla tego systemu. Skontaktuj się z producentem danego urządzenia, aby uzyskać informacje o obsłudze tego urządzenia w systemie Windows Vista.

Aby uruchomić narzędzie do rozwiązywania problemów ze sprzętem:

- 1 Kliknij **Start**  → **Help and Support** (Pomoc i obsługa techniczna).
- 2 W obszarze **Find an answer** (Znajdź odpowiedź) kliknij opcję **Troubleshooting** (Rozwiązywanie problemów).

LUB

Wpisz `hardware troubleshooter` (narzędzie do rozwiązywania problemów ze sprzętem) w polu wyszukiwania i naciśnij klawisz <Enter>.

- 3 Z listy wyników wyszukiwania wybierz opcję, która najlepiej opisuje problem, i wykonaj czynności prowadzące do rozwiązania problemu.

 **UWAGA:** Jeśli na liście **kategorii problemów** nie znajdziesz odpowiedzi, przejdź do pomocy online, wpisując pytanie w polu **Search Help** (Wyszukaj w Pomocy) na górze okna.

# Przywracanie systemu operacyjnego Microsoft® Windows Vista®

Dostępne są następujące metody przywracania systemu operacyjnego Windows Vista:

- System Windows Vista oferuje narzędzie Backup and Restore Center (Centrum kopii zapasowych i przywracania), za pomocą którego można tworzyć kopie zapasowe ważnych plików na komputerze, a także całego dysku twardego. Umożliwia to przywrócenie w razie potrzeby systemu operacyjnego lub poszczególnych plików.
- Funkcja przywracania systemu Microsoft Windows umożliwia przywrócenie dysku twardego do wcześniejszego stanu bez naruszania plików danych. W celu przywrócenia systemu operacyjnego i zachowania danych jako pierwszej należy użyć funkcji przywracania systemu. Odpowiednie instrukcje zawiera temat „Korzystanie z funkcji Przywracanie systemu w systemie Windows Vista” na stronie 148.
- Program Dell Factory Image Restore przywraca stan roboczy dysku twardego, jaki był w chwili zakupienia komputera. Program Dell Factory Image Restore trwale kasuje wszystkie dane z dysku twardego i usuwa wszelkie aplikacje zainstalowane po odbiorze komputera. Programu Dell Factory Image Restore należy używać tylko wtedy, gdy nie powiodła się próba rozwiązania problemu z systemem operacyjnym za pomocą funkcji System Restore (Przywracanie systemu).
- Jeśli komputer został dostarczony z dyskiem *Operating System* (System operacyjny), można użyć tego dysku do przywrócenia systemu operacyjnego. Należy jednak pamiętać, że użycie dysku *Operating System* spowoduje również usunięcie wszystkich danych z dysku twardego. Tego dysku należy używać *tylko wtedy*, gdy nie udało się rozwiązać problemu za pomocą funkcji przywracania systemu.

## Korzystanie z funkcji Przywracanie systemu w systemie Windows Vista

System operacyjny Windows Vista jest wyposażony w funkcję System Restore (Przywracanie systemu), pozwalającą przywrócić komputer do wcześniejszego stanu (bez wpływu na pliki danych), jeśli zmiany w sprzęcie, oprogramowaniu lub inne ustawienia systemu spowodowały niepożądany stan komputera. Więcej informacji na temat funkcji przywracania systemu można znaleźć w Centrum pomocy i obsługi technicznej systemu Windows.



Aby uzyskać dostęp do Centrum pomocy i obsługi technicznej, kliknij **Start**  → **Help and Support** (Pomoc i obsługa techniczna).

 **OSTRZEŻENIE:** Należy regularnie wykonywać kopie zapasowe plików danych. Funkcja przywracania systemu nie monitoruje plików danych użytkownika ani ich nie przywraca.

 **UWAGA:** Procedury opisane w tym dokumencie opierają się na założeniu, że jest używany domyślny widok systemu Windows, i mogą nie mieć zastosowania, jeśli w komputerze Dell włączono widok klasyczny.

## Tworzenie punktu przywracania

Za pomocą narzędzia Centrum kopii zapasowych i przywracania systemu Windows Vista można utworzyć punkt przywracania automatycznie lub ręcznie. Aby uzyskać dostęp do programu Windows Vista Backup and Restore Center:

- Kliknij **Start**  → **Welcome Center** (System Windows — Zapraszamy!). W obszarze **Get started with Windows** (Rozpocznij pracę z systemem Windows) kliknij pozycję **Show all 14 items...** (Pokaż wszystkie 14 elementów) → **Back Up and Restore Center** (Centrum kopii zapasowych i przywracania).
- Kliknij **Start**  → **All Programs** (Wszystkie programy) → **Maintenance** (Konserwacja) → **Back Up and Restore Center** (Centrum kopii zapasowych i przywracania). W obszarze **Tasks** (Zadania) kliknij pozycję **Create a restore point or change settings** (Utwórz punkt przywracania lub zmień ustawienia).

Aby uzyskać więcej informacji:

- 1 Kliknij **Start**  → **Help and Support** (Pomoc i obsługa techniczna).
- 2 Wpisz **System Restore** (Przywracanie systemu) w polu wyszukiwania i naciśnij klawisz <Enter>.

## Przywracanie komputera do wcześniejszego stanu

Jeśli problem wystąpił po zainstalowaniu sterownika urządzenia, aby rozwiązać problem należy skorzystać z funkcji przywracania sterowników urządzeń (zobacz „Korzystanie z funkcji przywracania sterowników urządzeń systemu Windows” na stronie 144). Jeśli funkcja przywracania sterowników nie rozwiąże problemu, użyj funkcji przywracania systemu.

 **OSTRZEŻENIE:** Przed przywróceniem komputera do wcześniejszego stanu należy zapisać i zamknąć wszystkie otwarte pliki oraz zamknąć wszystkie otwarte programy. Dopóki przywracanie systemu nie zostanie zakończone, nie wolno modyfikować, otwierać ani usuwać plików ani programów.

- 1 Kliknij **Start**  → **Control Panel** (Panel sterowania) → **System and Maintenance** (System i konserwacja) → **Back Up and Restore Center** (Centrum kopii zapasowych i przywracania).
- 2 Na liście zadań kliknij pozycję **Repair Windows using System Restore** (Napraw system Windows za pomocą funkcji przywracania systemu).
- 3 Kliknij przycisk **Continue** (Kontynuuj) w oknie dialogowym **User Account Control** (Kontrola konta użytkownika) monitorującym o zezwolenie na uruchomienie aplikacji.
- 4 Kliknij przycisk **Next** (Dalej) w oknie **System Restore** (Przywracanie systemu), aby wyświetlić ostatnio utworzone punkty przywracania w porządku chronologicznym.
- 5 Zaznacz pole wyboru **Show restore points older than 5 days** (Pokaż punkty przywracania starsze niż 5 dni), aby wyświetlić pełną listę dostępnych punktów przywracania.
- 6 Wybierz punkt przywracania. Spróbuj wykonać przywracanie systemu, używając najnowszego punktu przywracania. Jeśli wykonanie tej czynności nie umożliwi rozwiązania problemu, kolejno użyj wcześniejszych punktów przywracania, aż problem zostanie rozwiązany. Będzie konieczne ponowne zainstalowanie wszelkich programów, które zainstalowano po utworzeniu wybranego punktu przywracania.
- 7 Kliknij kolejno przyciski **Next** (Dalej) → **Finish** (Zakończ).
- 8 Po wyświetleniu monitu kliknij przycisk **Yes** (Tak).
- 9 Kiedy funkcja przywracania systemu ukończy zbieranie danych, nastąpi ponowne uruchomienie komputera.
- 10 Po ponownym uruchomieniu komputera kliknij przycisk **OK**.

Aby zmienić punkt przywracania, można albo wykonać tę samą procedurę, wybierając inny punkt przywracania, albo cofnąć wykonane przywracanie.

Jeśli podczas operacji przywracania systemu zostaną wyświetlone komunikaty o błędach, postępuj zgodnie z instrukcjami na ekranie, aby usunąć błędy.

### Cofanie ostatniej operacji przywracania systemu





**OSTRZEŻENIE:** Przed cofnięciem ostatniego przywracania systemu należy zapisać i zamknąć wszystkie otwarte pliki oraz zamknąć wszystkie otwarte programy. Dopóki przywracanie systemu nie zostanie zakończone, nie wolno modyfikować, otwierać ani usuwać plików ani programów.

- 1 Kliknij **Start**  → **Help and Support** (Pomoc i obsługa techniczna).
- 2 Wpisz **System Restore** (Przywracanie systemu) w polu wyszukiwania i naciśnij klawisz <Enter>.
- 3 Kliknij polecenie **Undo my last restoration** (Cofnij moje ostatnie przywracanie), a następnie kliknij przycisk **Next** (Dalej).

## Przywracanie domyślnej konfiguracji fabrycznej komputera

Za pomocą opcji **Dell Factory Image Restore** można przywrócić dysk twardy do stanu fabrycznego — takiego, w jakim został pierwotnie dostarczony przez firmę Dell. Ta opcja jest dostępna w komputerach firmy Dell, na których fabrycznie zainstalowano system Windows Vista<sup>®</sup>, nie jest natomiast dostępna na komputerach zakupionych w promocji Express Upgrade (Aktualizacja ekspresowa) ani na komputerach, na których uaktualniono inną wersję systemu operacyjnego Windows<sup>®</sup> do wersji Windows Vista.

 **OSTRZEŻENIE:** Przywrócenie domyślnej konfiguracji fabrycznej komputera powoduje usunięcie wszystkich danych z dysku twardego. Przed wykonaniem tej procedury należy utworzyć kopie zapasowe plików osobistych. Jeśli kopia zapasowa nie zostanie utworzona, wszystkie dane zostaną utracone.

- 1 Uruchom ponownie komputer. Aby wykonać tę procedurę, kliknij **Start**  →  → **Restart** (Uruchom ponownie).
- 2 W trakcie ponownego uruchamiania komputera naciśnij klawisz <F8> i poczekaj, aż na ekranie zostanie wyświetlone menu **Advanced Boot Options** (Zaawansowane opcje rozruchu).



**UWAGA:** Klawisz <F8> należy nacisnąć przed pojawieniem się logo systemu Windows. Jeśli klawisz <F8> zostanie naciśnięty po pojawieniu się logo systemu Windows na ekranie, menu **Advanced Boot Options** nie zostanie wyświetlone. Jeśli menu **Advanced Boot Options** nie zostanie wyświetlone, uruchom ponownie komputer, a następnie powtórz tę czynność do chwili, kiedy odpowiednie menu pojawi się na ekranie.

- 3 Naciśnij klawisz <strzałka w dół>, aby wybrać opcję **Repair Your Computer** (Napraw komputer) w menu **Advanced Boot Options** (Zaawansowane opcje rozruchu), a następnie naciśnij klawisz <Enter>.
- 4 Określ ustawienia języka, a następnie kliknij przycisk **Next** (Dalej).
- 5 Zaloguj się jako użytkownik z uprawnieniami administratora, a następnie kliknij przycisk **OK**.
- 6 Kliknij opcję **Dell Factory Image Restore**.

- 7 W oknie programu **Dell Factory Image Restore** kliknij przycisk **Next** (Dalej).
- 8 Zaznacz pole wyboru **Yes, reformat hard drive and restore system software to factory condition** (Tak, wykonaj formatowanie dysku twardego i przywróć oprogramowanie systemu do stanu fabrycznego).
- 9 Kliknij przycisk **Next** (Dalej). Zostanie przywrócona domyślna konfiguracja fabryczna komputera.
- 10 Po ukończeniu operacji przywracania kliknij przycisk **Finish** (Zakończ), aby ponownie uruchomić komputer.

## Korzystanie z nośnika Operating System (System operacyjny)

### Przed rozpoczęciem

Jeśli jest planowana ponowna instalacja systemu Windows w celu naprawienia problemu z nowo zainstalowanym sterownikiem, należy najpierw spróbować użyć funkcji przywracania sterowników urządzeń systemu Windows (zobacz „Korzystanie z funkcji przywracania sterowników urządzeń systemu Windows” na stronie 144).

Jeśli użycie funkcji przywracania sterowników urządzeń nie rozwiąże problemu, należy użyć funkcji Przywracanie systemu, aby przywrócić system operacyjny do stanu sprzed instalacji nowego sterownika urządzenia (zobacz „Korzystanie z funkcji Przywracanie systemu w systemie Windows Vista” na stronie 148).



**OSTRZEŻENIE:** Przed rozpoczęciem instalacji należy wykonać kopię zapasową wszystkich plików danych na podstawowym dysku twardym. W tradycyjnej konfiguracji dysków twardych podstawowym dyskiem twardym jest pierwszy napęd dyskowy wykrywany przez komputer.

Aby zainstalować ponownie system Windows, potrzebne są następujące elementy:

- Nośnik Dell *Operating System* (System operacyjny)
- Nośnik *Drivers and Utilities* (Sterowniki i programy narzędziowe)



**UWAGA:** Nośnik *Drivers and Utilities* (Sterowniki i programy narzędziowe) zawiera sterowniki, które zostały zainstalowane podczas montażu komputera. Użyj nośnika *Drivers and Utilities* (Sterowniki i programy narzędziowe) do załadowania wszelkich wymaganych sterowników, w tym sterowników potrzebnych, gdy komputer jest wyposażony w kontroler RAID.

### Ponowna instalacja systemu Windows Vista

Proces ponownej instalacji może potrwać od 1 do 2 godzin. Po ponownym zainstalowaniu systemu operacyjnego należy ponownie zainstalować sterowniki urządzeń, oprogramowanie antywirusowe i inne oprogramowanie.



 **OSTRZEŻENIE:** Nośnik *Operating System* (System operacyjny) oferuje opcje ponownej instalacji systemu operacyjnego Windows. Opcje te mogą spowodować zastąpienie plików i mieć wpływ na programy zainstalowane na dysku twardym. Z tego względu nie należy ponownie instalować systemu operacyjnego Windows, o ile przedstawiciel działu pomocy technicznej firmy Dell nie zaleci wykonania tej czynności.

- 1 Zapisz i zamknij wszystkie otwarte pliki i zamknij wszystkie otwarte programy.
- 2 Włóż nośnik *Operating System* (System operacyjny).
- 3 Kliknij polecenie **Exit** (Zakończ), jeśli zostanie wyświetlony komunikat *Install Windows* (Instalacja systemu Windows).
- 4 Uruchom ponownie komputer.

Po wyświetleniu logo firmy Dell naciśnij niezwłocznie klawisz <F12>.

 **UWAGA:** W przypadku zbyt długiego oczekiwania i pojawienia się logo systemu operacyjnego należy poczekać na wyświetlenie pulpitu systemu Microsoft Windows, a następnie zamknąć komputer i spróbować ponownie.

 **UWAGA:** Opisane niżej czynności powodują zmianę sekwencji ładowania tylko na jedno uruchomienie. Przy następnym uruchomieniu komputer użyje sekwencji ładowania z wykorzystaniem urządzeń określonych w konfiguracji komputera.

- 5 Po wyświetleniu listy urządzeń startowych zaznacz opcję **CD/DVD/CD-RW Drive** (Napęd CD/DVD/CD-RW), a następnie naciśnij klawisz <Enter>.
- 6 Naciśnij dowolny klawisz, aby uruchomić polecenie **Boot from CD-ROM** (Rozruch z napędu CD-ROM).
- 7 Wykonuj instrukcje wyświetlane na ekranie, aby zakończyć instalowanie.

 **UWAGA:** W przypadku sformatowania twardego dysku nie będzie można ponownie zainstalować funkcji Dell MediaDirect. Do ponownego zainstalowania aplikacji Dell MediaDirect potrzebne jest oprogramowanie instalacyjne. Zobacz „Kontakt z firmą Dell” na stronie 192.



# Dodawanie i wymiana podzespołów

## Przed rozpoczęciem

W tym rozdziale przedstawiono procedury demontażu i montażu podzespołów w komputerze. O ile nie podano inaczej, każda procedura zakłada spełnienie następujących warunków:

- Użytkownik wykonał czynności opisane w rozdziałach „Wyłączanie komputera” na stronie 155 i „Przed wykonaniem pracy we wnętrzu komputera” na stronie 156.
- Użytkownik przeczytał instrukcje bezpieczeństwa zamieszczone w *Przewodniku z informacjami o produkcie* firmy Dell.
- Element można wymienić—lub zainstalować, jeśli został zakupiony oddzielnie—wykonując procedurę usuwania w odwrotnej kolejności.

## Zalecane narzędzia



Procedury w tym dokumencie mogą wymagać użycia następujących narzędzi:

- Mały wkrętak z płaskim grotem
- Wkrętak krzyżakowy
- Mały rysik z tworzywa sztucznego
- Aktualizacja pamięci Flash BIOS (należy zapoznać się z informacjami zamieszczonymi w witrynie Pomocy technicznej firmy Dell pod adresem [support.euro.dell.com](http://support.euro.dell.com))

## Wyłączanie komputera



**OSTRZEŻENIE:** Aby zapobiec utracie danych, należy zapisać i zamknąć wszystkie otwarte pliki i zakończyć wszystkie programy.







- 1 Zapisz i zamknij wszystkie otwarte pliki i zamknij wszystkie otwarte programy.
- 2 Kliknij przycisk **Start** , kliknij strzałkę , a następnie kliknij polecenie **Shut Down** (Wyłącz komputer).

Komputer wyłączy się automatycznie po zakończeniu procesu zamykania systemu.

- 3 Sprawdź, czy komputer i wszystkie podłączone urządzenia są wyłączone. Jeśli komputer i podłączone urządzenia nie wyłączyły się automatycznie po zamknięciu systemu, wciśnij i przytrzymaj przycisk zasilania przez około 8 do 10 sekund, aż komputer się wyłączy.

## Przed wykonaniem pracy we wnętrzu komputera

Stosowanie się do poniższych zaleceń dotyczących bezpieczeństwa pomoże w zapewnieniu bezpieczeństwa użytkownika oraz w ochronie komputera.

-  **PRZESTROGA:** Przed przystąpieniem do wykonywania procedur opisanych w tej sekcji należy wykonać instrukcje dotyczące bezpieczeństwa zamieszczone w *Przewodniku z informacjami o produkcji*.
-  **PRZESTROGA:** Z komponentami i kartami należy obchodzić się ostrożnie. Nie należy dotykać elementów ani styków na kartach. Kartę należy chwycić za krawędzie lub za metalowe wsporniki. Komponenty takie jak mikroprocesor należy trzymać za brzegi, a nie za styki.
-  **OSTRZEŻENIE:** Komputer powinien naprawiać tylko przeszkolony pracownik serwisu. Uszkodzenia wynikające z serwisowania nieautoryzowanego przez firmę Dell nie są objęte gwarancją urządzenia.
-  **OSTRZEŻENIE:** Przy odłączaniu kabla należy pociągnąć za wtyczkę lub umieszczoną na kablu pętlę odciążającą, a nie za sam kabel. Niektóre kable mają wtyczki z zatrzaskami; przed odłączeniem kabla tego rodzaju należy nacisnąć zatrzaski. Pociągając za złącza, należy je trzymać w linii prostej, aby uniknąć wygięcia styków. Przed podłączeniem kabla należy sprawdzić, czy oba złącza są prawidłowo zorientowane i wyrównane.
-  **OSTRZEŻENIE:** Aby uniknąć wyładowania elektrostatycznego, należy odprowadzać ładunki z ciała za pomocą opaski uziemiającej zakładanej na nadgarstek lub dotykając co pewien czas niemalowanej metalowej powierzchni (np. złącza z tyłu komputera).
-  **OSTRZEŻENIE:** Aby uniknąć uszkodzenia komputera, przed rozpoczęciem pracy wewnątrz komputera należy wykonać następujące czynności.
  - 1 Sprawdź, czy powierzchnia robocza jest płaska i czysta, aby uniknąć zarysowania komputera.
  - 2 Wyłącz komputer (zobacz „Wyłączanie komputera” na stronie 155).
-  **OSTRZEŻENIE:** Odłączając kabel sieciowy, należy najpierw odłączyć go od komputera, a następnie od ściennego gniazdka sieciowego.



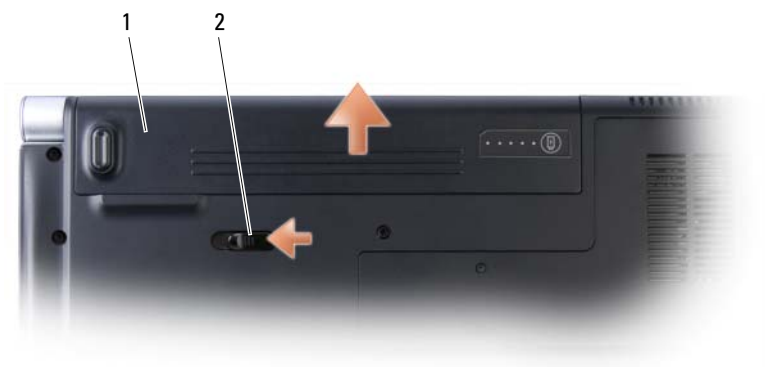



- 3 Odłącz od komputera wszystkie kable telefoniczne i sieciowe.
- 4 Odłącz komputer i wszystkie podłączone urządzenia od gniazd elektrycznych.
- ➔ **OSTRZEŻENIE:** Aby uniknąć uszkodzenia płyty systemowej, przed rozpoczęciem naprawy należy wyjąć z wnętrza komputera główny akumulator.
- ➔ **OSTRZEŻENIE:** Aby uniknąć uszkodzenia komputera, należy używać akumulatorów przeznaczonych dla danego modelu komputera Dell. Nie należy stosować akumulatorów przeznaczonych do innych komputerów Dell.
- 5 Odwróć komputer.
- 6 Przesuń i wciśnij zwalniacz zatrzasku wnętrza akumulatora.
- 7 Wysuń akumulator z wnętrza akumulatora.



1 akumulator                      2 zwalniacz zatrzasku wnętrza akumulatora

- 8 Postaw komputer w normalnym położeniu, otwórz wyświetlacz, a następnie naciśnij przycisk zasilania, aby odprowadzić ładunki z płyty systemowej.
- 9 Wyjmij wszystkie zainstalowane karty z gniazda ExpressCard (zobacz „Wyjmowanie karty ExpressCard lub zaślepki” na stronie 85) oraz z gniazda czytnika kart pamięci 8-w-1 (zobacz „Wyjmowanie karty pamięci lub zaślepki” na stronie 89).

## Dysk twardy

-  **PRZESTROGA:** Wyjmując gorący dysk twardy z komputera, *nie należy dotykać jego metalowej osłony.*
-  **PRZESTROGA:** Przed przystąpieniem do wykonywania procedur opisanych w tej sekcji należy wykonać instrukcje dotyczące bezpieczeństwa zamieszczone w *Przewodniku z informacjami o produkcji.*
-  **OSTRZEŻENIE:** Aby zapobiec utracie danych, przed przystąpieniem do wyjmowania dysku twardego należy wyłączyć komputer (zobacz „Wyłączanie komputera” na stronie 155). Nie należy wyjmować dysku twardego, gdy komputer jest w stanie uśpienia.
-  **OSTRZEŻENIE:** Dyski twarde są wyjątkowo delikatne. Z dyskiem twardym należy obchodzić się bardzo ostrożnie.
-  **UWAGA:** Firma Dell nie gwarantuje, że dyski pochodzące z innych źródeł niż firma Dell będą pasowały do tego komputera, i nie zapewnia dla nich pomocy technicznej.
-  **UWAGA:** W przypadku instalowania dysku twardego pochodzącego z innego źródła niż firma Dell, na nowym dysku twardym należy zainstalować system operacyjny, sterowniki i oprogramowanie narzędziowe (zobacz „Przywracanie systemu operacyjnego Microsoft® Windows Vista®” na stronie 148 i „Ponowna instalacja sterowników i programów narzędziowych” na stronie 144).

### Wymowianie dysku twardego

- 1 Wykonaj procedury przedstawione w rozdziale „Przed rozpoczęciem” na stronie 155.
- 2 Odwróć komputer.
- 3 Wyjmij cztery wkręty M3 x 3 mm i wysuń dysk twardy z wnęki.



- ➔ **OSTRZEŻENIE:** Gdy dysk twardy znajduje się poza obudową komputera, należy go przechowywać w ochronnym opakowaniu antystatycznym (zobacz „Ochrona przed wyładowaniami elektrostatycznymi” w *Przewodniku z informacjami o produkcji*).

## Instalowanie dysku twardego

- 1 Wyjmij nowy dysk twardy z opakowania.

Zachowaj oryginalne opakowanie na wypadek, gdyby trzeba było w przyszłości przechowywać lub transportować dysk twardy.

- ➔ **OSTRZEŻENIE:** Wsuwając napęd do wnęki, należy zastosować mocny i równomiernie rozłożony nacisk. Użycie nadmiernej siły może spowodować uszkodzenie złącza.

- 2 Wsuń dysk twardy do wnęki.
- 3 Przykręć cztery wkręty mocujące dysku twardego.
- 4 W razie potrzeby zainstaluj system operacyjny w komputerze (zobacz „Przywracanie systemu operacyjnego Microsoft® Windows Vista®” na stronie 148).

- 5 W razie potrzeby zainstaluj sterowniki i oprogramowanie narzędziowe w komputerze (zobacz „Ponowna instalacja sterowników i programów narzędziowych” na stronie 144).

## Zwracanie dysku twardego do firmy Dell

Stary dysk twardy należy zwrócić do firmy Dell w oryginalnym lub odpowiadającym oryginalnemu opakowaniu piankowym. W przeciwnym razie może dojść do uszkodzenia dysku podczas transportu.

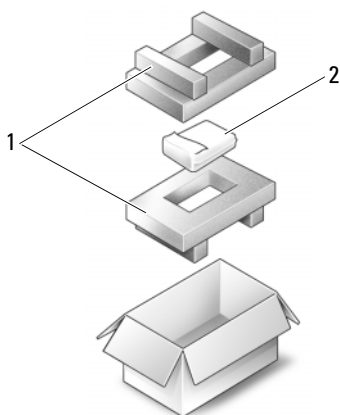

1 opakowanie piankowe 2 dysk twardy



## Pokrywa środkowego panelu sterowania i pokrywy zawiasów

**⚠ PRZESTROGA:** Przed rozpoczęciem procedur opisanych w tej sekcji należy wykonać instrukcje dotyczące bezpieczeństwa zamieszczone w *Przewodniku z informacjami o produkcji*.

**➡ OSTRZEŻENIE:** Aby uniknąć wyładowania elektrostatycznego, należy odprowadzać ładunki z ciała za pomocą opaski uziemiającej zakładanej na nadgarstek lub dotykając co pewien czas niemalowanej metalowej powierzchni (np. złącza z tyłu komputera).

**➡ OSTRZEŻENIE:** Aby uniknąć uszkodzenia płyty systemowej, przed rozpoczęciem pracy wewnątrz komputera należy wyjąć główny akumulator z wnętrza akumulatora w komputerze.

### Zdejmowanie pokrywy środkowego panelu sterowania i pokrywy zawiasów

- 1 Wykonaj czynności procedur przedstawionych w temacie „Przed rozpoczęciem” na stronie 155.
- 2 Odwróć komputer i wyjmij trzy wkręty M2 x 2 mm, które mocują pokrywę środkowego panelu sterowania.



- 3 Postaw komputer w normalnym położeniu, otwórz wyświetlacz i odchyl go tak daleko, jak to możliwe.
- 4 Podważ pokrywę środkowego panelu sterowania plastikowym rysikiem, aż zobaczysz złącze kabla przyłączanego do płyty systemowej.

**OSTRZEŻENIE:** Podważając pokrywę panelu sterowania, należy uważać, aby nie naderwać kabla danych przyłączonego do płyty systemowej. Pokrywa i znajdujący się pod nią kabel są bardzo delikatne.



- |   |                                      |   |   |   |                                    |
|---|--------------------------------------|---|---|---|------------------------------------|
| 1 | pokrywa środkowego panelu sterowania | 2 | złącze kabla środkowego panelu sterowania | 3 | kabel środkowego panelu sterowania |
| 4 | czarne zatrzaski                     |   |   |   |                                    |
- 5 Koniuszkami palców odciągnij czarne zatrzaski na złączu kabla i wyjmij kabel.  
6 Zdejmij pokrywy zawiasów, znajdujące się po bokach komputera.

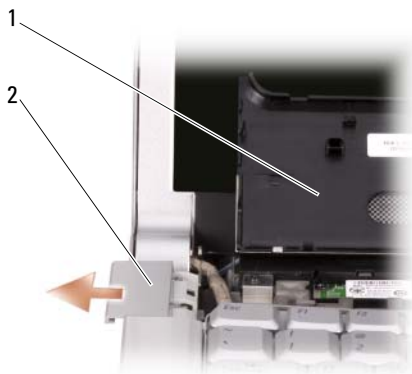

- 1 pokrywa środkowego panelu sterowania    2 pokrywa zawiasu (2)

## Zakładanie pokrywy zawiasów i pokrywy środkowego panelu sterowania

- 1 Załóż pokrywy zawiasów.
- 2 Aby przyłączyć kabel łączący pokrywę środkowego panelu sterowania z płytą systemową, umieść kabel w złączu i dociśnij czarne zatrzaski koniuszkami palców.
- 3 Dociśnij pokrywę środkowego panelu sterowania.
- 4 Odwróć komputer i przykręć trzy wkręty M2 x 2 mm mocujące pokrywę środkowego panelu sterowania do podstawy komputera.

## Klawiatura

Aby uzyskać więcej informacji o klawiaturze, zobacz „Korzystanie z klawiatury i tabliczki dotykowej” na stronie 45.



**PRZESTROGA:** Przed przystąpieniem do wykonywania procedur opisanych w tej sekcji należy wykonać instrukcje dotyczące bezpieczeństwa zamieszczone w *Przewodniku z informacjami o produkcji*.

- ➔ **OSTRZEŻENIE:** Aby uniknąć wyładowania elektrostatycznego, należy odprowadzać ładunki z ciała za pomocą opaski uziemiającej zakładanej na nadgarstek lub dotykając co pewien czas niemalowanej metalowej powierzchni (np. złącza z tyłu komputera).
- ➔ **OSTRZEŻENIE:** Aby uniknąć uszkodzenia płyty systemowej, przed rozpoczęciem pracy wewnątrz komputera należy wyjąć główny akumulator z wnęki akumulatora w komputerze.

## Wymowanie klawiatury

- 1 Wykonaj procedury przedstawione w rozdziale „Przed rozpoczęciem” na stronie 155.
- 2 Zdejmij pokrywę środkowego panelu sterowania i pokrywki zawiasów (zobacz „Zdejmowanie pokrywki środkowego panelu sterowania i pokrywki zawiasów” na stronie 161).
- 3 Wykręć dwa wkręty M2,5 x 5 mm, znajdujące się w górnej części klawiatury.
- ➔ **OSTRZEŻENIE:** Klawisze klawiatury są delikatne i łatwo wypadają, a ich włożenie na miejsce wymaga dużo czasu. Klawiaturę należy wyjmować i obchodzić się z nią ostrożnie.
- 4 Ostrożnie przesun klawiaturę w kierunku tylnej części komputera.
- ➔ **OSTRZEŻENIE:** Klawiaturę należy wyjmować i obchodzić się z nią bardzo ostrożnie. Nieostrożne wykonywanie tych czynności może spowodować zarysowanie panelu wyświetlacza.

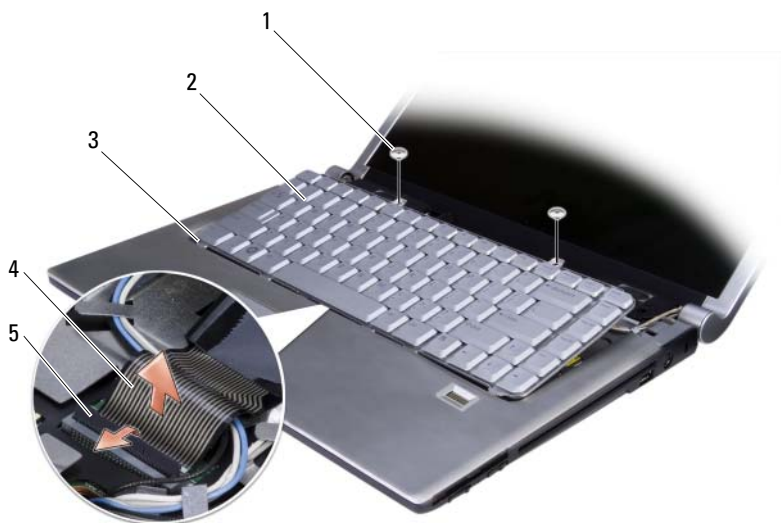

- |   |                                   |   |                  |
|---|-----------------------------------|---|------------------|
| 1 | wkręty M2,5 x 5 mm (2)            | 2 | klawiatura       |
| 3 | zaczepy klawiatury (5)            | 4 | kabel klawiatury |
| 5 | plastikowa listwa zabezpieczająca |   |                  |

- 5 Unieś plastikową listwę, która mocuje kabel klawiatury do płyty systemowej, i wyjmij klawiaturę

## Montaż klawiatury

- 1 Wsuń złącze kabla klawiatury do szczeliny, aż usłyszysz kliknięcie, a następnie dociśnij plastikową listwę, która mocuje złącze klawiatury do płyty systemowej.
- 2 Wyrównaj pięć zaczepów znajdujących się na spodzie klawiatury i wsuń je pod podparcie dłoni.

**OSTRZEŻENIE:** Klawisze klawiatury są delikatne i łatwo wypadają, a ich włożenie na miejsce wymaga dużo czasu. Klawiaturę należy wyjmować i obchodzić się z nią ostrożnie.

- 3 Przykręć dwa wkręty M2,5 x 5 mm, znajdujące się w górnej części klawiatury.

- 4 Załóż pokrywy zawiasów i pokrywę środkowego panelu sterowania (zobacz „Zakładanie pokrywy zawiasów i pokrywy środkowego panelu sterowania” na stronie 163).

## Pamięć

 **PRZESTROGA:** Przed przystąpieniem do wykonywania procedur opisanych w tej sekcji należy wykonać instrukcje dotyczące bezpieczeństwa zamieszczone w *Przewodniku z informacjami o produkcie*.

Pojemność pamięci w komputerze można zwiększyć przez zainstalowanie na płycie systemowej modułów pamięci. Informacje na temat pamięci obsługiwanej przez komputer można znaleźć w temacie „Dane techniczne” na stronie 193. Należy instalować tylko moduły pamięci przeznaczone dla tego komputera.

 **UWAGA:** Moduły pamięci zakupione w firmie Dell są objęte tą samą gwarancją co komputer.

Komputer jest wyposażony w dwa gniazda SODIMM. Dostęp do tych gniazd jest możliwy od spodu komputera.

 **OSTRZEŻENIE:** Jeśli moduły pamięci instalowane są w dwóch złączach, moduł w złączu oznaczonym etykietą „DIMM1” należy zainstalować przed zainstalowaniem drugiego modułu w złączu oznaczonym etykietą „DIMM2”.

### Wymowanie modułu pamięci

 **OSTRZEŻENIE:** Aby uniknąć wyładowania elektrostatycznego, należy odprowadzać ładunki z ciała za pomocą opaski uziemiającej zakładanej na nadgarstek lub dotykając co pewien czas niemalowanej metalowej powierzchni (np. złącza z tyłu komputera).

 **OSTRZEŻENIE:** Jeśli w gnieździe DIMM 2 jest zainstalowany moduł pamięci, usuń ten moduł przed wyjęciem modułu pamięci z gniazda DIMM 1. Pominięcie tego kroku może spowodować uszkodzenie obu modułów pamięci.

- 1 Wykonaj procedury przedstawione w rozdziale „Przed rozpoczęciem” na stronie 155.
- 2 Po odwróceniu komputera poluzuj cztery wkręty osadzone oraz wkręt M2,5 x 5 mm. Zdejmij pokrywę modułu.

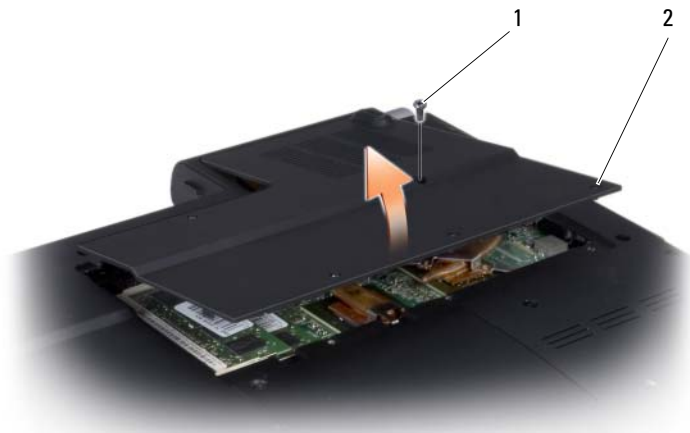

1 wkręt M2,5 x 5 mm      2 wkręty osadzone (4)

- ➔ **OSTRZEŻENIE:** Aby zapobiec uszkodzeniu złącza modułu pamięci, nie należy używać żadnych narzędzi do rozchylania spinaczy zabezpieczających moduł pamięci.
- 3 Ostrożnie rozchyl palcami spinacze zabezpieczające znajdujące się na końcach każdego złącza modułu pamięci, aż moduł odskoczy.
  - 4 Wyjmij moduł ze złącza.

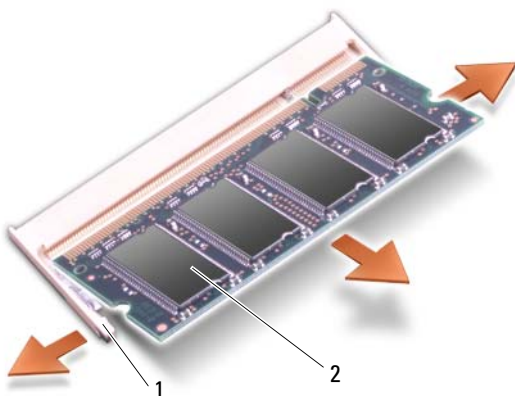

1 spinacze zabezpieczające (2) 2 moduł pamięci

## Instalowanie modułu pamięci

➔ **OSTRZEŻENIE:** Aby uniknąć wyładowania elektrostatycznego, należy odprowadzać ładunki z ciała za pomocą opaski uziemiającej zakładanej na nadgarstek lub dotykając co pewien czas niemalowanej metalowej powierzchni (np. złącza z tyłu komputera).

- 1 Ustaw wycięcie w złączu krawędziowym modułu w jednej linii z występem w gnieździe złącza.
- 2 Wsuń moduł mocno do gniazda pod kątem 45 stopni i obróć go w dół, aż do zatrzaśnięcia na właściwym miejscu. Jeśli nie poczujesz kliknięcia, wyjmij moduł i zainstaluj go ponownie.

✍ **UWAGA:** Nieprawidłowe zainstalowanie modułu pamięci może spowodować, że uruchomienie komputera będzie niemożliwe. W przypadku tej awarii nie zostanie wyświetlony żaden komunikat.



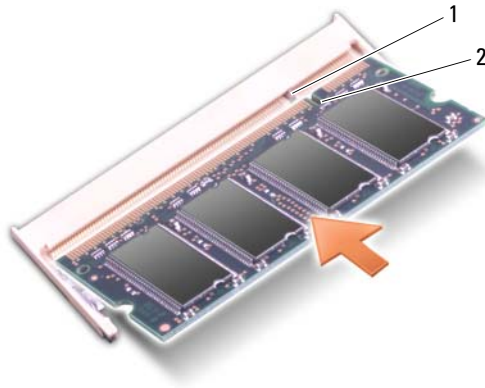

1 występ    2 wycięcie

- ➡ **OSTRZEŻENIE:** Jeśli zamknięcie pokrywy jest utrudnione, należy wyjąć moduł i zainstalować go ponownie. Zamknięcie pokrywy na siłę może doprowadzić do uszkodzenia komputera.
- 3 Załóż pokrywę modułu na swoje miejsce.
  - 4 Włóż akumulator do wnęki akumulatora lub podłącz zasilacz do komputera i gniazdka elektrycznego.
  - 5 Włącz komputer.

Podczas rozruchu komputera dodatkowa pamięć zostanie wykryta i nastąpi automatyczna aktualizacja informacji o konfiguracji systemu.

Aby sprawdzić ilość pamięci zainstalowanej w komputerze, kliknij **Start**  → **Help and Support** (Pomoc i obsługa techniczna) → **Dell System Information** (Informacje o systemie Dell).

## Moduł identyfikacyjny abonenta (SIM)

Moduł identyfikacyjny abonenta (karta SIM) jednoznacznie identyfikuje użytkowników przez system International Mobile Subscriber Identity.

**⚠ PRZESTROGA:** Przed rozpoczęciem procedur opisanych w tej sekcji należy wykonać instrukcje dotyczące bezpieczeństwa zamieszczone w *Przewodniku z informacjami o produkcji*.

**✎ UWAGA:** Tylko sieci Cingular i Vodafone wymagają karty SIM. Usługi Verizon, Sprint, oraz Telus nie wymagają używania kart SIM.

- 1 Wykonaj procedury przedstawione w rozdziale „Przed rozpoczęciem” na stronie 155.
- 2 We wnęce akumulatora wsuń kartę SIM stroną z obciętym rogiem skierowaną na zewnątrz wnęki.



1 karta SIM 2 wnęca akumulatora

## Karty komunikacji bezprzewodowej Mini-Card

**⚠ PRZESTROGA:** Przed przystąpieniem do wykonywania procedur opisanych w tej sekcji należy wykonać instrukcje dotyczące bezpieczeństwa zamieszczone w *Przewodniku z informacjami o produkcji*.

**➡ OSTRZEŻENIE:** Aby uniknąć uszkodzenia płyty systemowej, przed rozpoczęciem pracy wewnątrz komputera należy wyjąć główny akumulator z wnęki akumulatora w komputerze.

Jeśli z komputerem zamówiono kartę Mini-Card, jest ona już zainstalowana. Zakupiony komputer obsługuje trzy typy kart Mini-Card do komunikacji bezprzewodowej:

- Bezprzewodowa sieć lokalna (WLAN)
- Szybka sieć szerokopasmowa (Ultra Wide Band, UWB)
- Mobilny system szerokopasmowy lub bezprzewodowa sieć rozległa (WWAN)

## Wymowanie karty WLAN

- 1 Wykonaj procedury przedstawione w rozdziale „Przed rozpoczęciem” na stronie 155.
- 2 Odwróć komputer.
- 3 Poluzuj wkręt pokrywający wnętrze karty Mini-Card i zdejmij pokrywę.

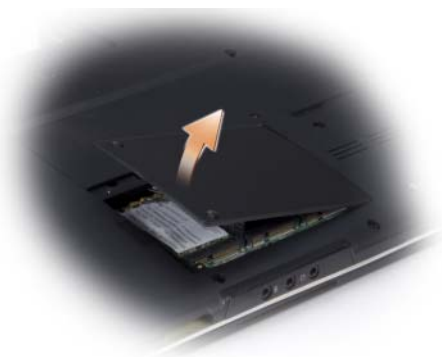

- 4 Odłącz kable antenowe od karty WLAN.

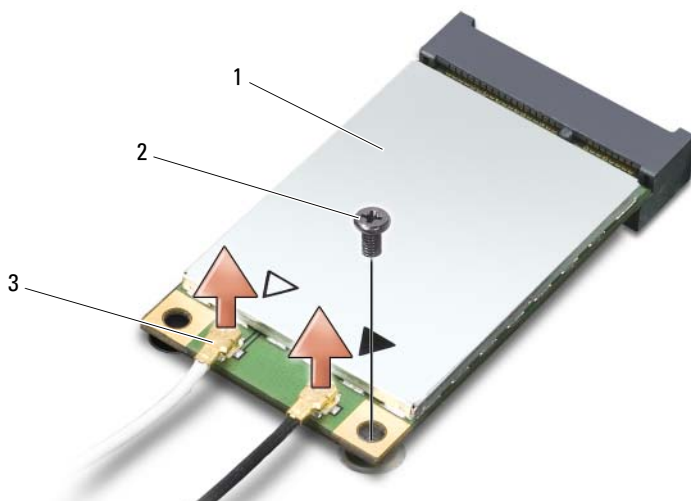

1 karta WLAN      2 wkręt zabezpieczający M2 x 3 mm      3 złącza kabla antenowego (2)

- 5 Zwolnij kartę WLAN, wyjmując wkręt zabezpieczający.
- 6 Wyjmij kartę WLAN ze złącza na płycie głównej.

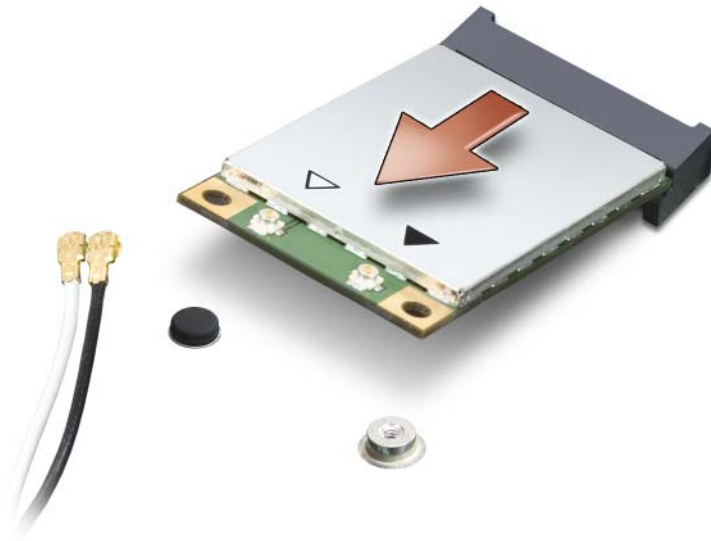

## Instalowanie karty WLAN

- ➔ **OSTRZEŻENIE:** Budowa złącza uniemożliwia nieprawidłowe włożenie karty. Jeśli poczujesz opór, sprawdź złącza na karcie oraz na płycie głównej i wyrównaj kartę.
- ➔ **OSTRZEŻENIE:** Aby uniknąć uszkodzenia karty WLAN, nigdy nie należy umieszczać kabli pod kartą.
  - 1 Wsuń złącze karty WLAN pod kątem 45 stopni do złącza na płycie głównej oznaczonego „WLAN”.
  - 2 Wciśnij drugi koniec karty WLAN do złącza na płycie głównej, aż do zatrzaśnięcia na właściwym miejscu.
  - 3 Przykręć wkręt mocujący M2 x 3 mm.

- 4 Przyłącz odpowiednie kable antenowe do instalowanej karty WLAN:  
Jeśli instalowana karta WLAN ma dwa trójkątne oznaczenia na etykiecie (biały i czarny), należy przyłączyć biały przewód antenowy do złącza oznaczonego jako „main” (biały trójkąt), a czarny przewód antenowy do złącza oznaczonego jako „aux” (czarny trójkąt).  
  
Jeśli instalowana karta WLAN ma trzy trójkątne oznaczenia na etykiecie (biały, czarny i szary), należy przyłączyć biały przewód antenowy do złącza oznaczonego białym trójkątem, czarny przewód antenowy do złącza oznaczonego czarnym trójkątem, a szary przewód antenowy do złącza oznaczonego szarym trójkątem.
- 5 Nieużywane przewody antenowe zabezpiecz nakładką ochronną z mylaru.
- 6 Załóż pokrywę i przykręć wkręty.

## Wymywanie karty mobilnego systemu szerokopasmowego lub karty WWAN

 **UWAGA:** Moduł WWAN jest również dostępny jako karta ExpressCard (zobacz „Korzystanie z kart ExpressCard” na stronie 83).

- 1 Wykonaj procedury przedstawione w rozdziale „Przed rozpoczęciem” na stronie 155.
- 2 Odwróć komputer.
- 3 Poluzuj wkręt pokrywy wnętrza karty Mini-Card i zdejmij pokrywę.

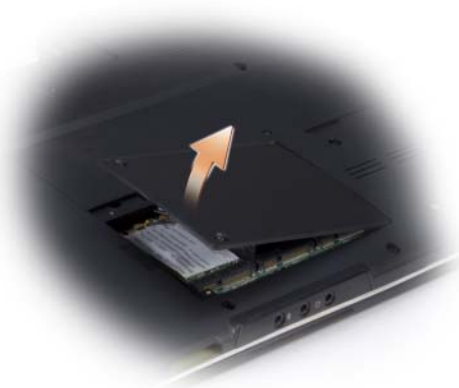

- 4 Odłącz dwa kable antenowe od karty WWAN.

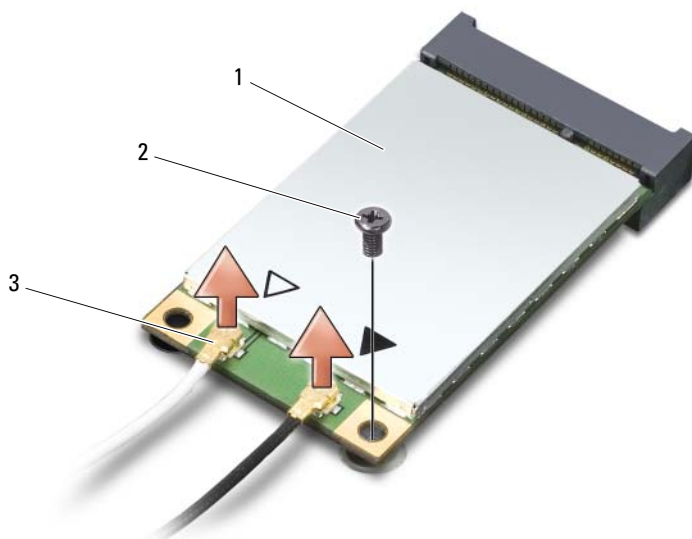

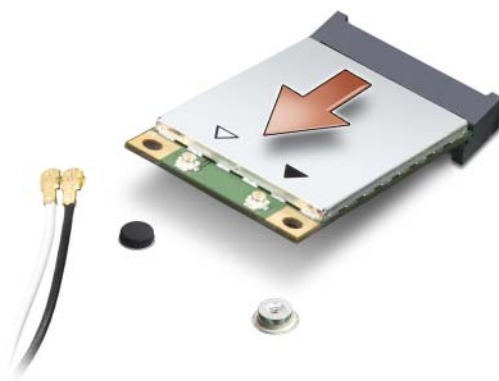

- 1 karta WWAN    2 wkręt zabezpieczający    3 złącza kabla antenowego (2)  
M2 x 3 mm

- 5 Zwolnij kartę WWAN, wyjmując wkręt zabezpieczający.  
6 Wyjmij kartę WWAN ze złącza na płycie głównej.



## Instalowanie karty WWAN

-  **OSTRZEŻENIE:** Budowa złącza uniemożliwia nieprawidłowe włożenie karty. Jeśli poczujesz opór, sprawdź złącza na karcie oraz na płycie głównej i wyrównaj kartę.
-  **OSTRZEŻENIE:** Aby uniknąć uszkodzenia karty WWAN, nigdy nie umieszczaj kabli pod kartą.
  - 1 Wsuń złącze karty WWAN pod kątem 45 stopni do złącza na płycie głównej oznaczonego „WWAN”.
  - 2 Wciśnij drugi koniec karty WLAN do złącza na płycie głównej, aż do zatrzaśnięcia na właściwym miejscu.
  - 3 Przykręć wkręt mocujący M2 x 3 mm.
  - 4 Przyłącz czarny kabel antenowy z szarym paskiem do złącza na karcie oznaczonego jako „aux” (czarny trójkąt) oraz biały kabel antenowy z szarym paskiem do złącza na karcie oznaczonego jako „main” (biały trójkąt).
  - 5 Nieużywane przewody antenowe zabezpiecz nakładką ochronną z mylaru.
  - 6 Załóż pokrywę i przykręć wkręty.

## Moduł pamięci podręcznej Flash

Moduł pamięci podręcznej Flash (Flash Cache Module, FCM) to wewnętrzna karta pamięci, która pomaga poprawić wydajność komputera. Karta FCM nosi także nazwę Intel Turbo Memory albo Intel Flash Cache Logic Chip Mini-card.

 **UWAGA:** Ta karta jest zgodna tylko z systemem operacyjnym Microsoft Windows Vista™.

Jeśli moduł FCM zamówiono z komputerem, jest zainstalowany fabrycznie.

### Wymywanie modułu FCM

- 1 Wykonaj procedury przedstawione w rozdziale „Przed rozpoczęciem” na stronie 155.
- 2 Odwróć komputer górną częścią w dół i zdejmij pokrywę modułu pamięci/kart Mini-Card.
- 3 Pozbądź się ładunków statycznych, dotykając metalowych złączy z tyłu komputera.

 **UWAGA:** W przypadku opuszczenia miejsca instalacji po powrocie do komputera należy ponownie pozbyć się ładunków statycznych.



- 4 Wyjmij wkręt mocujący M2 x 3 mm.
- 5 Wyjmij moduł FCM.

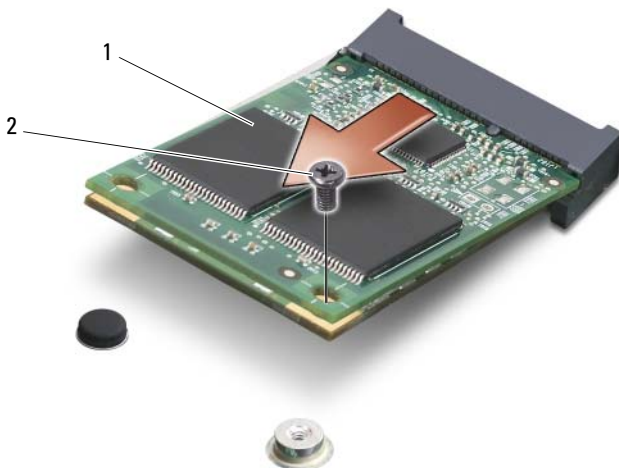

1 karta FCM    2 wkręt mocujący M2 x 3 mm

## Instalowanie modułu FCM

**OSTRZEŻENIE:** Włóż moduł FCM do złącza WWAN lub WPAN. Nie należy instalować modułu FCM w złączu karty WLAN. Mogłoby to spowodować uszkodzenie komputera.

- 1 Wsuń złącze karty FCM pod kątem 45 stopni do złącza na płycie głównej oznaczonego etykietą „FCM”.
- 2 Wciśnij drugi koniec karty FCM do złącza na płycie głównej, aż do zatrzaśnięcia.
- 3 Przykręć wkręt mocujący M2 x 3 mm.

# Wewnętrzna karta z interfejsem bezprzewodowym Bluetooth®

 **PRZESTROGA:** Przed rozpoczęciem procedur opisanych w tej sekcji należy wykonać instrukcje dotyczące bezpieczeństwa zamieszczone w *Przewodniku z informacjami o produkcji*.

 **OSTRZEŻENIE:** Aby uniknąć wyładowania elektrostatycznego, należy odprowadzać ładunki z ciała za pomocą opaski uziemiającej zakładanej na nadgarstek lub dotykając co pewien czas niemalowanej metalowej powierzchni (np. złącza z tyłu komputera).

 **OSTRZEŻENIE:** Aby uniknąć uszkodzenia płyty systemowej, przed rozpoczęciem pracy wewnątrz komputera należy wyjąć główny akumulator z wnęki akumulatora w komputerze.

Jeśli karta z interfejsem bezprzewodowym Bluetooth została zamówiona z komputerem, jest zainstalowana fabrycznie.

## Wymowanie karty

- 1 Wykonaj procedury przedstawione w rozdziale „Przed rozpoczęciem” na stronie 155.
- 2 Zdejmij pokrywę środkowego panelu sterowania (zobacz „Zdejmowanie pokrywy środkowego panelu sterowania i pokryw zawiasów” na stronie 161).
- 3 Wyjmij kartę Bluetooth z wnęki.
- 4 Odłącz kabel od karty, aby móc wyjąć kartę z komputera.



1 wnęka      2 karta      3 złącze kabla

### Instalowanie karty

- 1 Przyłącz złącze kabla do karty.
- 2 Włóż kartę Bluetooth do wnęki.
- 3 Załóż pokrywę środkowego panelu sterowania (zobacz „Zakładanie pokrywy zawiasów i pokrywy środkowego panelu sterowania” na stronie 163).



# Podróżowanie z komputerem

## Identyfikacja komputera

- Dołącz do komputera wizytówkę lub inną etykietkę ze swoimi danymi.
- Zapisz numer seryjny komputera i umieść go w bezpiecznym miejscu, z dala od komputera i walizki do jego przenoszenia. Podaj numer seryjny komputera podczas zgłaszania utraty lub kradzieży komputera odpowiednim służbom porządkowym i firmie Dell.
- Na pulpicie systemu Microsoft® Windows® utwórz plik o nazwie **if\_found** (w\_przypadku\_znalezienia). Umieść w nim takie informacje jak swoje imię, nazwisko, adres i numer telefonu.
- Skontaktuj się z firmą obsługującą Twoje karty kredytowe, aby sprawdzić, czy oferuje kodowane znaczniki identyfikacyjne.

## Pakowanie komputera

- Odłącz i umieść w bezpiecznym miejscu wszystkie urządzenia zewnętrzne podłączone do komputera.
- Aby w trakcie podróży komputer był jak najlżejszy, urządzenia zainstalowane we wnęce nośników zastąp modulem Dell TravelLite™.
- Naładuj całkowicie akumulator oraz wszystkie akumulatory zapasowe, które zamierzasz zabrać ze sobą.
- Wyłącz komputer.
- Odłącz zasilacz.
- ➡ **OSTRZEŻENIE:** Podczas zamykania wyświetlacza przedmioty pozostawione na klawiaturze lub na podparciu dłoni mogą go uszkodzić.
- Usuń z klawiatury i podparcia dłoni wszelkie obce przedmioty, takie jak spinacze biurowe, pióra i papier, a następnie zamknij wyświetlacz.
- Skorzystaj z opcjonalnej torby Dell™ do przenoszenia, aby spakować komputer razem z jego akcesoriami.

- Unikaj pakowania komputera razem z takimi przedmiotami jak pianka do golenia, woda kolońska, perfumy lub żywność.
- ➔ **OSTRZEŻENIE:** Jeśli komputer był wystawiony na działanie skrajnych temperatur, przed włączeniem zasilania należy poczekać 1 godzinę, aby dostosował się do temperatury pokojowej.
- Chroń komputer, akumulatory i dysk twardy przed skrajnymi temperaturami, nadmiernym natężeniem światła słonecznego oraz przed brudem, kurzem i cieczami.
- Zapakuj komputer tak, aby nie przemieszczał się w bagażniku samochodu ani na górnej półce bagażowej.

## Wskazówki dotyczące podróży

- ➔ **OSTRZEŻENIE:** Aby uniknąć utraty danych, nie należy przemieszczać komputera podczas korzystania z napędu optycznego.
- ➔ **OSTRZEŻENIE:** Komputera nie należy zgłaszać jako bagażu.
- Rozważ wyłączenie urządzeń bezprzewodowych, aby maksymalnie wydłużyć czas działania akumulatora. Aby wyłączyć komunikację bezprzewodową, użyj przełącznika urządzeń bezprzewodowych (zobacz „Lokalizator sieciowy Dell Wi-Fi Catcher™” na stronie 101).
- Rozważ zmianę opcji zarządzania energią, aby zapewnić jak najdłuższy czas działania akumulatora (zobacz „Konfigurowanie ustawień zarządzania energią” na stronie 55).
- Jeśli podróżujesz za granicę, zabierz ze sobą dowód własności komputera (lub dokument uprawniający do jego używania, jeśli stanowi on własność firmy), aby przyspieszyć odprawę celną. Zorientuj się w przepisach celnych obowiązujących w krajach, które zamierzasz odwiedzić, i rozważ zaopatrzenie się w międzynarodowy karnet (znany także jako *passport handlowy*), wydawany przez rząd Twojego kraju.
- Dowiedz się, jakie gniazda elektryczne są używane w krajach, które zamierzasz odwiedzić, i zaopatr się w odpowiednie adaptery sieciowe.
- Sprawdź w firmie obsługującej karty kredytowe informacje na temat pomocy udzielanej użytkownikom komputerów przenośnych w sytuacjach awaryjnych.

## Podróżowanie samolotem

- ➔ **OSTRZEŻENIE:** Komputera nie należy wystawiać na działanie wykrywacza metali. Komputer można poddać działaniu skanera rentgenowskiego lub poprosić o jego ręczne sprawdzenie.
- Upewnij się, że masz przy sobie naładowany akumulator, ponieważ pracownik ochrony może poprosić o włączenie komputera.
- Przed wejściem na pokład samolotu sprawdź, czy używanie komputera jest dozwolone. Niektóre linie lotnicze zabraniają korzystania z urządzeń elektronicznych podczas lotu. Wszystkie linie lotnicze zabraniają korzystania z urządzeń elektronicznych podczas startu i lądowania.





# Uzyskiwanie pomocy

## Pomoc techniczna

W razie wystąpienia problemu z komputerem można wykonać poniższe czynności w celu zdiagnozowania problemu i rozwiązania go:

- 1 Aby zapoznać się z informacjami i procedurami postępowania dotyczącymi problemu, jaki wystąpił w komputerze, zobacz „Rozwiązywanie problemów” na stronie 107.
- 2 Zobacz „Program Dell Diagnostics” na stronie 107, aby uzyskać informacje o sposobach uruchamiania programu Dell Diagnostics.
- 3 Skorzystaj z obszernego pakietu usług online firmy Dell, dostępnych w witrynie Centrum pomocy technicznej firmy Dell w celu uzyskania pomocy dotyczącej procedur instalacji i rozwiązywania problemów. Zobacz „Program Dell Support Center” na stronie 112. Aby uzyskać pełną listę internetowych witryn pomocy technicznej firmy Dell, odwiedź stronę [support.euro.dell.com](http://support.euro.dell.com) lub zobacz „Usługi online” na stronie 186.
- 4 Wypełnij formularz „Diagnostyczna lista kontrolna” na stronie 191.
- 5 Jeśli wykonanie powyższych czynności nie umożliwi rozwiązania problemu, zobacz „Kontakt z firmą Dell” na stronie 192.



**UWAGA:** Do działu pomocy technicznej firmy Dell należy dzwonić z aparatu telefonicznego znajdującego się niedaleko komputera lub bezpośrednio przy nim, aby pracownik pomocy technicznej mógł pomóc użytkownikowi podczas wykonywania wszystkich niezbędnych procedur.



**UWAGA:** System kodów usług ekspresowych (Express Service Code) firmy Dell może nie być dostępny w niektórych krajach.

Po usłyszeniu sygnału z automatycznego systemu telefonicznego firmy Dell należy wprowadzić swój kod usług ekspresowych (Express Service Code), aby przekierować połączenie bezpośrednio do właściwego personelu pomocy technicznej. W przypadku braku kodu usług ekspresowych należy otworzyć folder **Dell Accessories** (Akcesoria firmy Dell), kliknąć dwukrotnie ikonę **Express Service Code** (Kod usług ekspresowych) i postępować zgodnie z wyświetlanymi wskazówkami.

Aby uzyskać zalecenia dotyczące korzystania z usługi pomocy technicznej (Dell Support), zobacz „Pomoc techniczna i Obsługa klienta” na stronie 186.



**UWAGA:** Niektóre z poniżej wymienionych usług nie są dostępne poza stanami USA położonymi na kontynencie amerykańskim. Informacji o dostępności tych usług udzielają lokalne przedstawicielstwa firmy Dell.

## Pomoc techniczna i Obsługa klienta

Serwis pomocy technicznej firmy Dell odpowiada na pytania użytkowników dotyczące sprzętu Dell™. Personel pomocy technicznej stara się udzielać użytkownikom szybkich i dokładnych odpowiedzi, korzystając z komputerowych rozwiązań diagnostycznych.

Aby skontaktować się z usługą pomocy technicznej firmy Dell, należy zapoznać się z tematem „Zanim zadzwonisz” na stronie 190, a następnie z tematem „Kontakt z firmą Dell” na stronie 192.

## Usługa DellConnect

Usługa DellConnect jest prostym narzędziem dostępnym w trybie online, które umożliwia pracownikowi działu obsługi i pomocy technicznej firmy Dell uzyskanie dostępu do komputera przez połączenie szerokopasmowe, dokonanie diagnostyki problemu i wykonanie naprawy pod nadzorem użytkownika. Aby uzyskać więcej informacji, należy przejść do witryny **support.euro.dell.com** i kliknąć łącze **DellConnect**.

## Usługi online

Informacje o produktach i usługach firmy Dell można uzyskać w następujących witrynach:

**www.dell.com**

**www.dell.com/ap** (tylko w krajach Azji i Pacyfiku)

**www.dell.com/jp** (tylko w Japonii)

**www.euro.dell.com** (tylko w Europie)

**www.dell.com/la** (w krajach Ameryki Łacińskiej i na Karaibach)

**www.dell.ca** (tylko w Kanadzie)

Aby uzyskać dostęp do pomocy technicznej firmy Dell, można odwiedzić następujące witryny lub wysłać wiadomość e-mail na jeden z następujących adresów:

- Witryny pomocy technicznej firmy Dell  
**support.dell.com**

**support.jp.dell.com** (tylko w Japonii)

**support.euro.dell.com** (tylko w Europie)

- Adresy e-mail Pomocy technicznej

mobile\_support@us.dell.com

support@us.dell.com

la-techsupport@dell.com (tylko w krajach Ameryki Łacińskiej i na Karaibach)

apsupport@dell.com (tylko w krajach Azji i Pacyfiku)

- Adresy e-mail działów marketingu i sprzedaży firmy Dell

apmarketing@dell.com (tylko w krajach Azji i Pacyfiku)

sales\_canada@dell.com (tylko w Kanadzie)

- Anonimowy protokół transmisji plików (FTP)

**ftp.dell.com**

Logowanie jako: anonymous. Jako hasła należy użyć własnego adresu e-mail.

## Usługa AutoTech

Serwis automatycznej pomocy technicznej firmy Dell—AutoTech—oferuje odpowiedzi na najczęściej zadawane pytania klientów firmy Dell, dotyczące komputerów przenośnych i stacjonarnych.

W przypadku kontaktowania się z usługą AutoTech należy użyć telefonu z wybieraniem tonowym, aby wybrać tematy odpowiadające pytaniom użytkownika. Aby uzyskać numer telefonu dla swojego regionu, zobacz „Kontakt z firmą Dell” na stronie 192.

## Automatyczna obsługa stanu zamówienia

Stan realizacji zamówienia dowolnego produktu Dell można sprawdzić w witrynie **support.euro.dell.com**, lub dzwoniąc do serwisu automatycznej obsługi stanu zamówienia. Automat zgłoszeniowy prosi użytkownika o podanie informacji potrzebnych do zlokalizowania zamówienia i dostarczenia sprawozdania na jego temat. Aby uzyskać numer telefonu dla swojego regionu, zobacz „Kontakt z firmą Dell” na stronie 192.

## Problemy z zamówieniem

W przypadku problemów z zamówieniem, takich jak brak części, niewłaściwe części lub błędy na fakturze, należy skontaktować się z firmą Dell w celu uzyskania pomocy. Przed wybraniem numeru należy przygotować fakturę lub kwit opakowania. Aby uzyskać numer telefonu dla swojego regionu, zobacz „Kontakt z firmą Dell” na stronie 192.

## Informacje o produkcie

W witrynie sieci Web firmy Dell pod adresem [www.dell.com](http://www.dell.com) można znaleźć informacje dotyczące innych dostępnych produktów firmy Dell, a także złożyć zamówienie. Aby uzyskać numer telefonu dla swojego regionu lub aby skontaktować się telefonicznie ze specjalistą ds. sprzedaży, zobacz „Kontakt z firmą Dell” na stronie 192.

# Odsyłanie produktu w celu dokonania naprawy gwarancyjnej lub otrzymania zwrotu pieniędzy

Wszystkie elementy, które mają być oddane zarówno do naprawy, jak i do zwrotu, należy przygotować zgodnie z poniższymi wskazówkami:

- 1** Zadzwoń do firmy Dell, aby uzyskać numer usługi Return Material Authorization Number (Numer autoryzacji zwrotu materiałów), a następnie zapisz go wyraźnie w widocznym miejscu na zewnętrznej stronie pudełka.  
Aby uzyskać numer telefonu dla swojego regionu, zobacz „Kontakt z firmą Dell” na stronie 192.
- 2** Dołącz kopię faktury oraz list z opisem przyczyny zwrotu.
- 3** Dołącz kopię diagnostycznej listy kontrolnej (zobacz „Diagnostyczna lista kontrolna” na stronie 191), określającej wykonane testy oraz komunikaty o błędach wyświetlone w programie Dell Diagnostics (zobacz „Program Dell Diagnostics” na stronie 107).
- 4** W przypadku ubiegania się o zwrot ceny zakupu dołącz wszystkie akcesoria, związane ze zwracaną pozycją (kable zasilania, dyskiety z oprogramowaniem, przewodniki itd.).
- 5** Zapakuj sprzęt przeznaczony do zwrotu w oryginalne (lub odpowiadające oryginalnemu) opakowanie.

Koszty wysyłki pokrywa użytkownik. Użytkownik jest również odpowiedzialny za ubezpieczenie każdego zwracanego produktu i bierze na siebie ryzyko jego ewentualnej utraty podczas wysyłki do firmy Dell. Paczki przesyłane na zasadzie pobrania przy doręczeniu (Collect On Delivery) nie są akceptowane.

Zwroty nie spełniające dowolnego z powyższych warunków będą odrzucane przez firmę Dell i odsyłane użytkownikowi.

## Zanim zadzwonisz



**UWAGA:** Przed wybraniem numeru należy przygotować swój kod usług ekspresowych (Express Service Code). Dzięki niemu automatyczny system telefoniczny firmy Dell może sprawniej obsługiwać odbierane połączenia. Może okazać się konieczne podanie numeru seryjnego (Service Tag), umieszczonego z tyłu lub na dolnej części komputera.

Należy pamiętać o wypełnieniu diagnostycznej listy kontrolnej (zobacz „Diagnostyczna lista kontrolna” na stronie 191). Jeśli to możliwe, przed wykonaniem połączenia z firmą Dell w celu uzyskania pomocy należy włączyć komputer i dzwonić z aparatu telefonicznego znajdującego się przy komputerze lub w jego pobliżu. Personel obsługi może poprosić użytkownika o wpisanie pewnych poleceń na klawiaturze, podanie szczegółowych informacji podczas wykonywania operacji lub wykonanie innych czynności związanych z rozwiązywaniem problemów, które można przeprowadzić tylko na samym komputerze. Należy też mieć pod ręką dokumentację komputera.



**PRZESTROGA:** Przed rozpoczęciem pracy wewnątrz komputera należy wykonać instrukcje dotyczące bezpieczeństwa zamieszczone w *Przewodniku z informacjami o produkcji*.

## Diagnostyczna lista kontrolna

Imię i nazwisko:

Data:

Adres:

Numer telefonu:

Numer seryjny (kod kreskowy na tylnej lub dolnej części komputera):

Kod usług ekspresowych:

Numer autoryzacji zwrotu materiałów (jeśli został podany przez pomoc techniczną firmy Dell):

System operacyjny i jego wersja:

Urządzenia:

Karty rozszerzeń:

Czy komputer jest podłączony do sieci? Tak/Nie

Sieć, wersja i karta sieciowa:

Programy i ich wersje:

Ustal zawartość systemowych plików startowych według instrukcji zamieszczonych w dokumentacji systemu operacyjnego. Jeśli do komputera jest podłączona drukarka, wydrukuj poszczególne pliki. Jeśli nie ma drukarki, przed skontaktowaniem się z firmą Dell przepisz zawartość poszczególnych plików.

Komunikat o błędzie, kod dźwiękowy lub kod diagnostyczny:

Opis problemu oraz procedur wykonanych przez użytkownika w celu rozwiązania problemu:

## Kontakt z firmą Dell

Klienci w Stanach Zjednoczonych mogą dzwonić pod numer telefonu 800-WWW-DELL (800-999-3355).



**UWAGA:** Jeśli nie masz aktywnego połączenia z Internetem, informacje kontaktowe możesz znaleźć na fakturze, w dokumencie dostawy, na rachunku lub w katalogu produktów firmy Dell.

Firma Dell oferuje kilka różnych form obsługi technicznej i serwisu, online oraz telefonicznych. Ich dostępność różni się w zależności od produktu i kraju, a niektóre z nich mogą być niedostępne w regionie użytkownika. Aby skontaktować z firmą Dell w sprawie sprzedaży, pomocy technicznej lub obsługi klienta:

- 1 Odwiedź witrynę **support.euro.dell.com**.
- 2 Odszukaj swój kraj lub region w menu rozwijanym **Choose A Country/Region** (Wybór kraju/regionu) u dołu strony.
- 3 Kliknij łącze **Contact Us** (Skontaktuj się z nami) z lewej strony.
- 4 Wybierz odpowiednie łącze do działu obsługi lub pomocy technicznej w zależności od potrzeb.
- 5 Wybierz odpowiadającą Ci metodę kontaktu z firmą Dell.



## Dane techniczne



**UWAGA:** Oferowane opcje mogą być uzależnione od regionu. Aby uzyskać więcej informacji o konfiguracji komputera, kliknij przycisk **Start** , kliknij polecenie **Help and Support** (Pomoc i obsługa techniczna), a następnie wybierz opcję przeglądania informacji o komputerze.

---

### Procesor

---

Typ procesora	Intel® Celeron® (tylko Japonia) Intel® Core™ 2 Intel® 45 nm Core™ 2
Pamięć podręczna L1	64 KB
Pamięć podręczna L2	1 MB (procesor Intel® Celeron®) 2 MB lub 4 MB (procesor Intel Core 2) 6 MB (procesor Intel 45 nm Core 2)
Częstotliwość magistrali zewnętrznej	533 MHz (procesor Intel® Celeron®) 800/667 MHz (procesor Intel Core 2) 800 MHz (procesor Intel 45 nm Core 2)

---

### Informacje o systemie

---

Systemowy zestaw układów	Mobile Intel 965PM
Szerokość magistrali danych	64 bity
Szerokość magistrali DRAM	dwukanałowe magistrale (2) 64-bitowe
Szerokość szyny adresowej procesora	32 bity
Pamięć flash EPROM	2 MB
Magistrala graficzna	PCI-E X16
Magistrala PCI (magistrala PCI-Express dla kontrolerów wideo)	32 bity x16

---

## Gniazdo kart ExpressCard

---

**UWAGA:** Gniazdo ExpressCard jest przeznaczone tylko dla kart ExpressCard. Gniazdo NIE obsługuje kart PC Card.

**UWAGA:** Złącze PCMCIA może nie być dostępne w niektórych regionach.

Kontroler ExpressCard	Intel ICH8M
Złącze ExpressCard	jedno gniazdo ExpressCard (54 mm)
Obsługiwane karty	ExpressCard/34 (34 mm) ExpressCard/54 (54 mm)
	1,5 V i 3,3 V
Rozmiar złącza ExpressCard	26 styków

---

## Czytnik kart pamięci 8-w-1

---

Kontroler czytnika kart pamięci 8-w-1	Ricoh R5C833
Złącze czytnika kart pamięci 8-w-1	hybrydowe złącze czytnika kart pamięci 8-w-1
Obsługiwane karty	<ul style="list-style-type: none"><li>• Secure Digital (SD)</li><li>• Secure Digital Input/Output (SDIO)</li><li>• MultiMediaCard (MMC)</li><li>• Memory Stick</li><li>• Memory Stick PRO</li><li>• xD-Picture Card</li><li>• Hi Speed-SD</li><li>• Hi Density-SD</li></ul>

---

## Pamięć

---

Złącze modułu pamięci	dwa złącza SODIMM dostępne dla użytkownika
Pojemność modułu pamięci	512 MB, 1 GB, 2 GB i 4 GB
Typ pamięci	667 MHz SODIMM DDR2
Minimalna pojemność pamięci	1 GB
Maksymalna pojemność pamięci	8 GB

**UWAGA:** Aby korzystać z przepustowości układu dwukanałowego, muszą być obsadzone oba gniazda pamięci, a oba moduły pamięci muszą być tej samej pojemności.

**UWAGA:** Wyświetlana ilość dostępnej pamięci nie jest równa całkowitej pojemności zainstalowanej pamięci, ponieważ część pamięci jest rezerwowana dla plików systemowych.

---

## Porty i złącza

---

Dźwięk	gniazdo wejściowe mikrofonu, dwa gniazda słuchawek/głośników stereofonicznych
IEEE 1394a	minizłącze 4-stykowe bez zasilania
Łącze Consumer IR	czujnik zgodny ze standardem Philips RC6 (tylko odbiór)
Karta Mini-Card	trzy gniazda kart Mini-Card typu IIIA
Złącze HDMI	19-stykowe
Karta sieciowa	port RJ-45
Wyjście telewizyjne S-video	7-stykowe złącze mini-DIN (opcjonalny kabel przejściowy ze złączami S-video i zespolonego sygnału wizyjnego; opcjonalny kabel przejściowy ze złączami S-video i komponentowego sygnału wizyjnego)
USB	trzy złącza 4-stykowe zgodne ze standardem USB 2.0
Grafika	złącze 15-otworowe

---

## Komunikacja

---

Modem:

Typ	modem zewnętrzny USB V.92 56K
Kontroler	modem sprzętowy
Interfejs	Universal Serial Bus (USB)
Karta sieciowa	LAN Ethernet 10/100 na płycie systemowej
Komunikacja bezprzewodowa	wewnętrzne karty sieci WLAN, WWAN, UWB (opcjonalnie) karta WWAN ExpressCard interfejs bezprzewodowy Bluetooth®

---

## Grafika

---

**UWAGA:** Przy zakupie komputera mogą być dostępne opcjonalne aktualizacje kontrolera wideo. Aby określić konfigurację komputera, zobacz „Widok z przodu” na stronie 31.

Standard grafiki 1:	autonomiczna karta wideo
Magistrala danych	PCI-Express X16
Kontroler wideo	nVIDIA GeForce 8400M GS
Pamięć grafiki	technologia DDR3 128 MB
Interfejs wyświetlacza LCD	Low Voltage Differential Signaling (LVDS)
Obsługa sygnału telewizyjnego	tryb HDMI i S-Video
Standard grafiki 2:	autonomiczna karta wideo
Magistrala danych	PCI-Express X16
Kontroler wideo	nVIDIA GeForce 8600M GS
Pamięć grafiki	technologia DDR3 256 MB
Interfejs wyświetlacza LCD	LVDS
Obsługa sygnału telewizyjnego	tryb HDMI i S-video

---

**Dźwięk**

---

Standard dźwięku	High Definition Audio (5.1 kanałów)
Kontroler audio	Sigmatel STAC9228
Konwersja stereo	24-bitowa (analogowo-cyfrowa i cyfrowo-analogowa)
Interfejsy:	
Wewnętrzne	Intel High-Definition Audio
Zewnętrzne	wejście mikrofonu/wejście liniowe, dwa stereofoniczne złącza słuchawek/głośników
Głośnik	dwa głośniki o impedancji 4 omów
Wzmacniacz głośników wewnętrznych	2 W na kanał dla głośników 4-omowych
Regulacja głośności	menu programów i przyciski sterowania multimediami

---

**Wyświetlacz**

---

Typ (TrueLife)	WXGA TrueLife 15,4 cala WXGA+ TrueLife 15,4 cala WLED WXGA+ TrueLife 15,4 cala WSXGA+ TrueLife 15,4 cala
----------------	---

---

## Wyświetlacz *(ciąg dalszy)*

---

### Wymiary:

Wysokość	207,0 mm (8,15 cala)
Szerokość	331,2 mm (13,02 cala)
Przekątna	391,2 mm (15,39 cala)

### Rozdzielczości znamionowe:

WXGA	1280 x 3 (RGB) x 800, 262 tysiące kolorów
WXGA+	1440 x 3 (RGB) x 900, 262 tysiące kolorów
WSXGA+	1680 x 3 (RGB) x 1050, 262 tysiące kolorów

Częstotliwość odświeżania 60 Hz

Kąt rozwarcia 0° (zamknięty) do 140°

### Jaskrawość

WXGA	220 cd/m <sup>2</sup>
WXGA+	250 cd/m <sup>2</sup>
WLED WXGA+	300 cd/m <sup>2</sup>
WSXGA+	200 cd/m <sup>2</sup>

Kąty widzenia (z lewej, z prawej,  
z góry, z dołu; w stopniach) min.

@ CR lub  $\geq 10$ :

WXGA	40/40/15/30
WXGA+	55/55/45/45
WLED WXGA+	55/55/50/50
WSXGA+	60/60/40/50

### Rozstaw pikseli:

WXGA	0,2588 x 0,2588 mm
WXGA+	0,2304 x 0,2304 mm
WSXGA+	0,1971 x 0,1971 mm

Regulacja Jasność można regulować za pomocą skrótów klawiaturowych (zobacz „Regulacja jasności” na stronie 49).

---

## **Klawiatura**

---

Liczba klawiszy	86 (USA i Kanada); 87 (Europa); 90 (Japonia); 88 (Brazylia)
Układ	QWERTY/AZERTY/Kanji

---

## **Tabliczka dotykowa**

---

Rozdzielczość położenia X/Y (tryb tablicy graficznej)	240 cpi (położen na cal)
Wymiary:	
Szerokość	obszar aktywny czujnika 71,7 mm (2,8 cala)
Wysokość	prostokąt: 34,0 mm (1,3 cala)

---

## **Kamera**

---

Liczba pikseli	2 miliony pikseli
Rozdzielczość wideo	320 x 240 ~1600 x 1200 (640 x 480 przy 30 kadrów/s)
Kąt widzenia	60°

---

## **Akumulator**

---

Typ	9-ogniowy „inteligentny” litowo-jonowy 6-ogniowy „inteligentny” litowo-jonowy
Wymiary:	
Głębokość	67,6 mm (2,66 cala), 9 ogniw 47,5 mm (1,87 cala), 6 ogniw
Wysokość	20,4 mm (0,8 cala)
Szerokość	209,9 mm (8,26 cala)
Masa	0,48 kg (1,06 funta), 9 ogniw 0,33 kg (0,7 funta), 6 ogniw
Napięcie	11,1 V prądu stałego

---

## **Akumulator (ciąg dalszy)**

---

Czas ładowania (przybliżony):

Komputer wyłączony 3 godziny

Czas pracy

Czas pracy akumulatorów zależy od warunków roboczych i w pewnych warunkach wysokiego zużycia energii może być znacznie skrócony (zobacz „Problemy z zasilaniem” na stronie 135).

Aby uzyskać więcej informacji o żywotności akumulatora, zobacz „Korzystanie z akumulatora” na stronie 51.

Okres trwałości (przybliżony)

300 cykli rozładowania/ładowania

Zakres temperatur:

Podczas pracy 0° do 35°C (32° do 95°F)

Podczas przechowywania -40° do 65°C (-40° do 149°F)

Bateria pastylkowa

CR-2032

---

## **Zasilacz**

---

Typy

65 W (D-Series)

90 W (D-Series i E-Series)

Napięcie wejściowe

100–240 V prądu zmiennego

Prąd wejściowy (maksymalny)

1,5 A

Częstotliwość wejściowa

50–60 Hz

Prąd wyjściowy

65 W

3,9 A (maksymalny przy 4-sekundowym impulsie)  
4,34 A (65 W), ciągły pobór

90 W

5,62 A (maksymalny przy 4-sekundowym impulsie)  
4,62 A (90 W), ciągły pobór

Moc wyjściowa

65 W lub 90 W

Nominalne napięcie wyjściowe

19,5 +/- 1 V prądu stałego



---

**Zasilacz (ciąg dalszy)**

---

Wymiary:

65 W

Wysokość 28,2 mm (1,11 cala) (D-Series)

Szerokość 57,9 mm (2,28 cala) (D-Series)

Długość 137,2 mm (5,4 cala) (D-Series)

90 W

Wysokość 34,2 mm (1,35 cala) (D-Series)

16 mm (0,63 cala) (E-Series)

Szerokość 60,9 mm (2,39 cala) (D-Series)

70 mm (2,76 cala) (E-Series)

Długość 153,42 mm (6,04 cala) (D-Series)

147 mm (5,79 cala) (E-Series)

Masa (bez kabli)

65 W 0,25 kg (0,55 funta) (D-Series)

90 W 0,46 kg (1,01 funta) (D-Series)

0,345 kg (0,76 funta) (E-Series)

Zakres temperatur:

Podczas pracy 0° do 35°C (32° do 95°F)

Podczas przechowywania -40° do 65°C (-40° do 149°F)

---

**Wymiary i masa**

---

Wysokość 23,7 mm ~ 35,1 mm (0,93 cala ~ 1,38 cala)

Szerokość 357 mm (14,05 cala)

Głębokość 263 mm (10,35 cala)

Masa (z akumulatorem 6-ogniowym): 2,67 kg (5,9 funta)

---

## Środowisko pracy

---

Zakres temperatur:

Podczas pracy	0° do 35°C (32° do 95°F)
Podczas przechowywania	-40° do 65°C (-40° do 149°F)

Względna wilgotność  
(maksymalna):

Podczas pracy	10% do 90% (bez kondensacji)
Podczas przechowywania	10% do 95% (bez kondensacji)

Maksymalne drgania  
(z wykorzystaniem spektrum  
losowych wibracji, które  
symulują środowisko  
użytkownika):



Podczas pracy	0,66 GRMS
---------------	-----------

Maksymalny wstrząs (mierzony  
dla dysku twardego w stanie  
roboczym i impulsu pół-  
sinusoidalnego o długości 2 ms  
dla stanu podczas pracy): Zostały  
również wykonane pomiary dla  
dysku twardego z zaparkowanymi  
głowicami i impulsu pół-  
sinusoidalnego o długości 2 ms  
dla stanu podczas  
przechowywania):

Podczas pracy	110 G
Podczas przechowywania	163 G

# Dodatek

## Korzystanie z programu konfiguracji systemu

 **UWAGA:** System operacyjny może automatycznie skonfigurować większość opcji konfiguracji systemu, zastępując opcje wprowadzone za pomocą programu konfiguracji systemu. Wyjątkiem jest opcja **External Hot Key** (Zewnętrzny klawisz skrót), którą można włączyć lub wyłączyć tylko za pomocą programu konfiguracji systemu. Więcej informacji na temat funkcji konfiguracyjnych systemu operacyjnego można znaleźć w oknie Pomoc i obsługa techniczna, klikając przycisk **Start** , a następnie **Help and Support** (Pomoc i obsługa techniczna).

Konfiguracji systemu można używać w celu:

- Ustawienia lub wprowadzenia zmiany ustawień funkcji wybieranych przez użytkownika, takich jak hasło dostępu do komputera
- Sprawdzenia informacji na temat bieżącej konfiguracji komputera, np. ilości pamięci systemowej

Po ustawieniu komputera należy uruchomić konfigurację systemu i zapoznać się z ustawieniami opcjonalnymi i informacjami na temat konfiguracji systemu. Zaleca się zanotowanie tych informacji na przyszłość.

Na ekranach w programie konfiguracji systemu są wyświetlane aktualne informacje na temat konfiguracji oraz ustawień komputera, takie jak:

- Konfiguracja systemu
- Kolejność rozruchu
- Konfiguracja rozruchu (uruchamiania)
- Podstawowe ustawienia konfiguracji urządzeń
- Ustawienia zabezpieczeń systemu i hasła dostępu do dysku twardego

 **UWAGA:** Ustawienia konfiguracji systemu powinni zmieniać tylko doświadczeni użytkownicy komputera. Mniej doświadczeni użytkownicy powinni zmieniać te ustawienia tylko wtedy, gdy zostało to zalecone przez pomoc techniczną firmy Dell. Niektóre zmiany mogą spowodować niewłaściwą pracę komputera.

## Przeglądanie ekranu konfiguracji systemu

- 1 Włącz (lub uruchom ponownie) komputer.
- 2 Po wyświetleniu logo firmy DELL naciśnij niezwłocznie klawisz <F2>. W przypadku zbyt długiego oczekiwania i pojawienia się logo systemu Microsoft Windows należy zaczekać na wyświetlenie pulpitu systemu Windows, a następnie wyłączyć komputer i spróbować ponownie.

## Ekran programu konfiguracji systemu



**UWAGA:** W celu uzyskania informacji o konkretnym elemencie na ekranie programu konfiguracji systemu należy zaznaczyć ten element i przeczytać informacje wyświetlane w polu **Help** (Pomoc) na ekranie.

Dostępne opcje konfiguracyjne są wyświetlane na każdym ekranie z lewej strony. Z prawej strony każdej opcji znajduje się ustawienie lub wartość danej opcji. Zmieniać można te ustawienia, które są wyświetlane kolorem białym. Wartości, których nie można zmieniać (ponieważ określa je komputer), są nieco ciemniejsze.

W prawym górnym rogu ekranu są wyświetlane informacje pomocy dla aktualnie wyróżnionej opcji. W prawym dolnym rogu są wyświetlane informacje o komputerze. W dolnej części ekranu są przedstawione funkcje klawiszy konfiguracji systemu.

## Najczęściej używane opcje

Niektóre ustawienia zaczynają obowiązywać dopiero po ponownym uruchomieniu komputera.

## Zmienianie sekwencji ładowania

*Sekwencja ładowania*, nazywana także *kolejnością rozruchu*, wskazuje, gdzie komputer ma szukać oprogramowania potrzebnego do uruchomienia systemu operacyjnego. Na stronie **Boot order** (Kolejność rozruchu) programu konfiguracji systemu można sterować sekwencją ładowania oraz włączać i wyłączać poszczególne urządzenia.



**UWAGA:** Informacje o jednorazowej zmianie sekwencji ładowania można znaleźć w temacie „Przeprowadzanie jednorazowego rozruchu” na stronie 205.

Na stronie **Boot Order** (Kolejność rozruchu) jest wyświetlana ogólna lista urządzeń startowych, które mogły zostać zainstalowane w komputerze, między innymi:

- **Diskette Drive** (Napęd dyskietek)
- **Internal HDD** (Wewnętrzny dysk twardy)

- **USB Storage Device** (Urządzenie magazynujące USB)
- **CD/DVD/CD-RW Drive** (Napęd CD/DVD/CD-RW)
- **Modular bay HDD** (Dysk twardy we wnęce modułowej)



**UWAGA:** Urządzeniami startowymi są tylko urządzenia poprzedzone numerem.

Podczas procedury rozruchu komputer rozpoczyna uruchamianie od urządzenia wymienionego na początku listy i sprawdza kolejno wszystkie włączone urządzenia w celu wyszukania plików startowych systemu operacyjnego. W przypadku odnalezienia plików komputer kończy wyszukiwanie i uruchamia system operacyjny.

Aby zmienić urządzenia startowe, wybierz (zaznacz) urządzenie, naciskając klawisze strzałki w górę i w dół, a następnie włącz lub wyłącz urządzenie albo zmień jego położenie na liście.

- Aby włączyć lub wyłączyć urządzenie, zaznacz wybraną pozycję i naciśnij klawisz spacji. Urządzenia włączone są poprzedzone numerem; przed urządzeniami wyłączonymi nie ma żadnych numerów.
- Aby zmienić kolejność urządzenia na liście, należy wyróżnić to urządzenie i nacisnąć klawisz <u> w celu przesunięcia urządzenia w górę listy albo klawisz <d> w celu przesunięcia urządzenia w dół listy.

Zmiany w sekwencji ładowania zaczynają obowiązywać natychmiast po zapisaniu zmian i zamknięciu programu konfiguracji systemu.

### ***Przeprowadzanie jednorazowego rozruchu***

Sekwencję ładowania można ustawić na jedno uruchomienie systemu bez konieczności uruchamiania programu konfiguracji systemu (tę procedurę można również zastosować, aby przeprowadzić rozruch programu Dell Diagnostics na partycji narzędzi diagnostycznych dysku twardego).

- 1** Zamknij system operacyjny za pomocą menu **Start** i wyłącz komputer.
- 2** Podłącz komputer do gniazdka elektrycznego.
- 3** Włącz komputer. Po wyświetleniu logo firmy DELL naciśnij niezwłocznie klawisz <F12>.

W przypadku zbyt długiego oczekiwania i pojawienia się logo systemu Windows należy poczekać na wyświetlenie pulpitu systemu Windows, a następnie wyłączyć komputer i spróbować ponownie.

- 4 Po wyświetleniu listy urządzeń startowych zaznacz urządzenie, z którego ma być przeprowadzony rozruch, i naciśnij klawisz <Enter>.

Zostanie przeprowadzony rozruch z wybranego urządzenia.

Przy następnym uruchomieniu komputera zostanie przywrócona poprzednia kolejność rozruchu.

## Czyszczenie komputera

 **PRZESTROGA:** Przed przystąpieniem do wykonywania procedur opisanych w tej sekcji należy wykonać instrukcje dotyczące bezpieczeństwa zamieszczone w *Przewodniku z informacjami o produkcji*.

### Komputer, klawiatura i wyświetlacz

 **PRZESTROGA:** Przed przystąpieniem do czyszczenia komputera należy odłączyć go od gniazdka elektrycznego i wyjąć wszelkie zainstalowane akumulatory. Do czyszczenia komputera należy używać miękkiej szmatki zwilżonej wodą. Nie należy używać środków czyszczących w płynie czy w aerozolu, które mogą zawierać substancje łatwopalne.

- Za pomocą puszki ze sprężonym powietrzem można usunąć kurz spomiędzy klawiszy klawiatury oraz usunąć kurz i włókienka z wyświetlacza.

 **OSTRZEŻENIE:** Aby zapobiec uszkodzeniu komputera lub wyświetlacza, nie należy spryskiwać wyświetlacza bezpośrednio środkami czyszczącymi. Należy używać wyłącznie produktów przeznaczonych specjalnie do czyszczenia wyświetlaczy LCD i postępować zgodnie z instrukcjami dołączonymi do produktu.

- Zwilż wodą lub środkiem do czyszczenia wyświetlaczy miękką szmatkę, nie pozostawiającą włókien. Nie należy stosować środków czyszczących na bazie alkoholu lub amoniaku. Delikatnie przetrzyj wyświetlacz w kierunku od środka ku krawędziom aż do oczyszczenia i usunięcia śladów palców. Nie stosuj nadmiernego nacisku.

 **OSTRZEŻENIE:** Aby uniknąć uszkodzenia warstwy przeciwodblaskowej, nie należy przecierać wyświetlacza roztworem mydlanym ani alkoholem.

- Zwilż wodą miękką, nie pozostawiającą włókien szmatkę i wyczyść komputer oraz klawiaturę. Uważaj, aby woda ze szmatki nie przesączyła się między tabliczką dotykową a otaczającym ją podparciem dłoni.

- Do czyszczenia ekranu monitora należy używać miękkiej, czystej ściereczki zwilżonej wodą. Można także użyć specjalnej chusteczki do czyszczenia ekranów lub roztworu odpowiedniego do powłok antystatycznych monitora.
- Części klawiatury, komputera i monitora wykonane z tworzyw sztucznych należy przecierać miękką ściereczką zwilżoną roztworem składającym się z trzech części wody i jednej części płynu do mycia naczyń.

Nie należy zwilżać ściereczki ani nie dopuszczać do przedostania się wody do wnętrza komputera lub klawiatury.

## Tabliczka dotykowa

- 1 Zamknij system operacyjny i wyłącz komputer (zobacz „Wyłączanie komputera” na stronie 155).
- 2 Odłącz wszelkie przyłączone urządzenia od komputera oraz od gniazdek elektrycznych.
- 3 Wyjmij wszystkie zainstalowane akumulatory (zobacz „Wydajność akumulatora” na stronie 51).
- 4 Zwilż miękką, niestrzępiącą się szmatkę wodą i delikatnie przetrzyj nią powierzchnię tabliczki dotykowej. Uważaj, aby woda ze szmatki nie przesączyła się między tabliczką dotykową a otaczającym ją podparciem dłoni.

## Mysz

-  **OSTRZEŻENIE:** Przed rozpoczęciem czyszczenia należy odłączyć mysz od komputera.

Jeśli kursor ekranowy przeskakuje lub przemieszcza się w nienormalny sposób, należy oczyścić mysz.

## Czyszczenie myszy optycznej

Oczyść zewnętrzną powierzchnię obudowy myszy ściereczką zwilżoną łagodnym środkiem do czyszczenia.

## Nośniki

-  **OSTRZEŻENIE:** Soczewki w napędzie optycznym należy czyścić wyłącznie za pomocą sprężonego powietrza i postępować zgodnie z instrukcjami dołączonymi do pojemników ze sprężonym powietrzem. Nie wolno dotykać soczewek znajdujących się w napędzie.

Jeśli wystąpią problemy, np. przeskoki albo inne problemy z jakością odtwarzania nośników, należy wyczyścić dyski.

- 1 Dysk należy zawsze trzymać za krawędzie. Można również dotykać wewnętrznej krawędzi otworu w środku dysku.



**OSTRZEŻENIE:** Aby nie uszkodzić powierzchni, w trakcie czyszczenia nie należy wykonywać ruchów okrężnych po powierzchni dysku.

- 2 Miękką, nie pozostawiającą włókien szmatką delikatnie oczyść dolną powierzchnię dysku (na której nie ma etykiety), wykonując ruchy w linii prostej od środka dysku ku jego krawędzi.

Trudny do usunięcia brud można czyścić wodą lub rozcieńczonym roztworem wody i delikatnego mydła. W sprzedaży są również dostępne specjalne produkty do czyszczenia płyt, które do pewnego stopnia chronią przed kurzem, odciskami palców i zadrapaniami. Za pomocą produktów do czyszczenia dysków CD można bez obaw czyścić także dyski DVD.

## Zasady świadczenia pomocy technicznej firmy Dell (tylko USA)

Pomoc techniczna świadczona przez personel techniczny wymaga współpracy i uczestnictwa klienta w procesie rozwiązywania problemu i służy przywróceniu systemowi operacyjnemu, oprogramowaniu oraz sterownikom wyposażenia sprzętowego pierwotnej domyślnej konfiguracji, jaka występowała przy wysłce sprzętu z firmy Dell, a także zweryfikowaniu prawidłowości działania komputera oraz komponentów sprzętowych instalowanych w firmie Dell. Oprócz pomocy technicznej świadczonej przez personel techniczny w witrynie [support.euro.dell.com](http://support.euro.dell.com) dostępna jest pomoc techniczna online. Mogą być również dostępne do zakupu dodatkowe opcje pomocy technicznej.

Firma Dell świadczy ograniczoną pomoc techniczną dla komputera i wszystkich elementów oprogramowania i urządzeń peryferyjnych „instalowanych w firmie Dell”<sup>1</sup>. Obsługę techniczną dla oprogramowania i urządzeń peryferyjnych niezależnych firm świadczona jest przez pierwotnych producentów. Obejmuje to także te elementy wyposażenia, które zostały zakupione i/lub zainstalowane w projektach Dell Software and Peripherals, Readyware i Custom Factory Integration<sup>2</sup>.

<sup>1</sup> Usługi serwisowe są świadczone zgodnie z warunkami ograniczonej gwarancji oraz umową opcjonalnych usług obsługi technicznej, zakupionych z komputerem.



- <sup>2</sup> Wszystkie standardowe komponenty Dell zawarte w projekcie Custom Factory Integration (CFI) obejmuje standardowa ograniczona gwarancja firmy Dell dla komputera. Tym niemniej, firma Dell rozszerza również program wymiany części, obejmując nim w okresie obowiązywania umowy serwisowej komputera wszystkie niestandardowe komponenty sprzętowe niezależnych firm, integrowane zgodnie z warunkami projektu CFI.

## **Definicja oprogramowania i urządzeń peryferyjnych „instalowanych w firmie Dell”**

Oprogramowanie instalowane w firmie Dell obejmuje system operacyjny i niektóre programy instalowane w komputerze podczas procesu produkcyjnego (Microsoft Office, Norton Antivirus itd.).

Urządzenia peryferyjne instalowane w firmie Dell obejmują wszelkie wewnętrzne karty rozszerzeń lub akcesoria wnęki modułów bądź karty ExpressCard opatrzone marką Dell. Kategoria ta obejmuje również wszelkie monitory, klawiatury, myszy, głośniki, mikrofony do modemów telefonicznych, stacje dokujące/replikatory portów, urządzenia sieciowe oraz wszystkie związane z nimi elementy okablowania marki Dell.

## **Definicja oprogramowania i urządzeń peryferyjnych „niezależnych firm”**

Kategoria oprogramowania i urządzeń peryferyjnych niezależnych firm obejmuje wszelkie urządzenia peryferyjne, wyposażenie pomocnicze lub programy komputerowe sprzedawane przez firmę Dell pod marką inną niż Dell (drukarki, skanery, kamery, gry itd.). Obsługą techniczną wszystkich elementów oprogramowania i urządzeń peryferyjnych niezależnych firm świadczy pierwotny producent danego produktu.

# Oświadczenie o zgodności z wymogami FCC (tylko USA)

## FCC Klasa B

Ten sprzęt generuje, używa i może emitować sygnały o częstotliwości radiowej. W przypadku instalacji i korzystania niezgodnego z zaleceniami producenta, promieniowanie to może powodować zakłócenia odbioru radiowego i telewizyjnego. Niniejszy sprzęt przeszedł pomyślnie testy zgodności z wymogami dla urządzeń cyfrowych klasy B, w rozumieniu części 15 przepisów FCC.

Niniejsze urządzenie spełnia wymogi zawarte w części 15 przepisów FCC. Korzystanie z niego jest możliwe pod dwoma warunkami:

- Urządzenie nie może powodować szkodliwych zakłóceń.
- Urządzenie musi być zdolne do przyjmowania interferencji, nawet takich, które mogą powodować zakłócenia funkcjonowania.



**OSTRZEŻENIE:** Zgodnie z przepisami FCC wszelkie zmiany lub modyfikacje, które nie zostały wyraźnie zatwierdzone przez firmę Dell, mogą skutkować utratą prawa do korzystania ze sprzętu.

Wymagania stawiane urządzeniom tej klasy mają zapewniać należyłą ochronę przed zakłóceniami przy korzystaniu z urządzenia w budynkach mieszkalnych. Nie ma jednak gwarancji, że takie zakłócenia nie wystąpią w przypadku konkretnej instalacji. Jeśli okaże się, że ten sprzęt powoduje zakłócenia w pracy odbiorników radiowych lub telewizyjnych (co można ustalić przez włączenie i wyłączenie sprzętu), można zastosować jedną lub kilka metod wymienionych poniżej w celu zmniejszenia zakłóceń:

- Zmienić orientację anteny odbiorczej.
- Zmienić lokalizację systemu względem odbiornika.
- Oddalić system od odbiornika.
- Przyłączyć system do innego gniazdka elektrycznego, tak aby system i odbiornik były zasilane z różnych obwodów.

W razie potrzeby zwrócić się do przedstawiciela Dell Inc. lub doświadczonego technika radiowo-telewizyjnego w celu uzyskania dodatkowych wskazówek.

Zgodnie z przepisami FCC, na urządzeniu lub urządzeniach opisywanych w tym dokumencie są umieszczane następujące informacje:

Nazwa produktu:	Dell™ XPS™ M1530
Numer modelu:	PP28L
Nazwa firmy:	Dell Inc. Worldwide Regulatory Compliance & Environmental Affairs One Dell Way Round Rock, TX 78682 USA 512-338-4400

## **Uwaga dotycząca produktów firmy Macrovision**

Ten produkt zawiera technologię ochrony praw autorskich, wykorzystującą pewne rozwiązania opatentowane w USA oraz podlegające innym prawom o ochronie dóbr intelektualnych, które są własnością firmy Macrovision Corporation i innych właścicieli. Korzystanie z niniejszej technologii ochrony praw autorskich musi być autoryzowane przez Macrovision Corporation. Ponadto jest ona przeznaczona jedynie do użytku domowego i innych ograniczonych zastosowań, chyba że autoryzacja Macrovision Corporation stanowi inaczej. Przetwarzanie wsteczne i dezasemblacja są zabronione.



# Glosariusz

Pojęcia zawarte w tym glosariuszu podano jedynie w celach informacyjnych. Pojęcia te mogą, ale nie muszą opisywać funkcji dotyczących danego komputera.

## A

**AC** — prąd zmienny — Rodzaj prądu zasilającego komputer po podłączeniu kabla zasilacza do gniazdka elektrycznego.

**ACPI** — zaawansowany interfejs konfiguracji i zasilania — Narzędzie, które umożliwia takie skonfigurowanie systemu operacyjnego Microsoft® Windows®, aby komputer przechodził do trybu gotowości lub hibernacji w celu oszczędzania energii elektrycznej potrzebnej do zasilania każdego z urządzeń komputera.

**adres pamięci** — Określone miejsce w pamięci RAM, w którym dane są tymczasowo przechowywane.

**adres we/wy** — Adres w pamięci RAM związany z określonym urządzeniem (takim jak złącze szeregowo, złącze równoległe lub gniazdo rozszerzeń), umożliwiające komunikowanie się procesora z tym urządzeniem.

**AGP** — przyspieszony port graficzny — Dedykowany port graficzny, umożliwiający wykorzystanie pamięci systemowej podczas wykonywania zadań związanych z grafiką. AGP pozwala uzyskać płynny obraz wideo w rzeczywistych kolorach, ponieważ łączność między układami karty grafiki i pamięcią komputera odbywa się przy wykorzystaniu szybkiego interfejsu.

**AHCI** — zaawansowany interfejs kontrolera hosta — Interfejs kontrolera hosta napędu dysku twardego SATA, który umożliwia sterownikowi urządzeń magazynujących uaktywnianie takich technik jak kolejkowanie poleceń (NCQ) i podłączanie do aktywnego systemu („hot plug”).

**ALS** — czujnik natężenia światła otoczenia — Funkcja, która pomaga sterować jasnością wyświetlacza.

**ASF** — format standardów alertów — Standard definiujący mechanizm raportowania alertów dotyczących sprzętu i oprogramowania do konsoli zarządzania. Standard ASF zaprojektowano tak, aby był niezależny od platformy i systemu operacyjnego.

## B

**bajt** — Podstawowa jednostka danych wykorzystywana przez komputer. Bajt jest zazwyczaj równy 8 bitom.

**BD** — Zobacz: dysk Blu-ray.

**BD-R** — zapisywalny dysk Blu-ray Disc — dwa formaty dysków optycznych umożliwiające zapisywanie w specjalnej nagrywarce optycznej. Dysku BD-R są dyskami jednokrotnego zapisu.

**BD-RE** — dysk Blu-ray wielokrotnego zapisu, na którym można kasować informacje i ponownie je zapisywać.

**BIOS** — podstawowy system wejścia/wyjścia — Program (lub narzędzie) stanowiące interfejs między sprzętem komputera i systemem operacyjnym. Jeśli nie wiadomo, jaki efekt w komputerze wywoła zmiana danego ustawienia, nie należy go zmieniać. Określany również jako konfiguracja systemu.

**bit** — Najmniejsza jednostka danych interpretowana przez komputer.

**Bluetooth**<sup>®</sup> — Standard technologii bezprzewodowej krótkiego zasięgu (9 m [29 stóp]) urządzeń sieciowych, umożliwiającym go urządzeniom automatyczne rozpoznawanie się.

**b/s** — bity na sekundę — Standardowa jednostka miary szybkości transmisji danych.

**BTU** — brytyjska jednostka ciepła — Miara wydzielania ciepła.

## C

**C** — skala Celsjusza — Skala pomiaru temperatury, na której 0° odpowiada temperaturze zamarzania wody, a 100° temperaturze wrzenia wody.

**chroniony przed zapisem** — Pliki lub nośniki, które nie mogą być zmienione. Zabezpieczenie przed zapisem pozwala uniknąć modyfikacji lub zniszczenia danych. Aby ochronić przed zapisem dyskietkę 3,5 cala, należy przesunąć blokadę zabezpieczającą przed zapisem na pozycję otwartą.

**CMOS** — Typ układu elektronicznego. W komputerach stosuje się układy pamięci CMOS o niewielkiej pojemności, o zasilaniu bateryjnym, które służą do przechowywania daty, godziny i opcji konfiguracji systemu.

**COA** — certyfikat autentyczności — Kod alfanumeryczny systemu Windows umieszczony na naklejce na komputerze. Nazywany jest również *Kluczem produktu* lub *Identyfikatorem produktu*.

**Consumer IR** — Port umieszczony z przodu komputera, który w niektórych systemach umożliwia sterowanie pewnymi aplikacjami za pomocą urządzenia zdalnego sterowania Dell Travel Remote. W innych systemach port Consumer IR umożliwia przesyłanie danych między komputerem a urządzeniem obsługującym komunikację w podczerwieni bez użycia połączenia kablowego.

**CRIMM** — moduł ciągłości pamięci typu rambus — Specjalny moduł pozbawiony układów scalonych pamięci służący do wypełniania nieużywanych gniazd RIMM.

**czas pracy akumulatora** — Liczony w minutach lub godzinach okres, przez który akumulator komputera przenośnego zasila komputer.

**częstotliwość odświeżania** — Częstotliwość, mierzona w Hz, z jaką są odświeżane poziome linie ekranu (nazywana niekiedy *częstotliwością pionową*). Im wyższa jest częstotliwość odświeżania, tym mniejsze wrażenie migotania jest postrzegane przez ludzkie oko.

**czujnik podczerwieni** — Port umożliwiający przesyłanie danych między komputerem i urządzeniem obsługującym komunikację w podczerwieni bez użycia połączenia kablowego.

**czytnik linii papilarnych** — Czujnik paskowy wykorzystujący unikatowy odcisk linii papilarnych do uwierzytelniania tożsamości użytkownika w celu poprawy zabezpieczenia komputera.

## D

**DDR SDRAM** — pamięć SDRAM o podwójnej przepustowości — Typ pamięci SDRAM, który podwaja liczbę cykli przetwarzania pakietów danych, zwiększając wydajność systemu.

**DDR2 SDRAM** — pamięć SDRAM o podwójnej szybkości przesyłu danych wersja 2 — Rodzaj pamięci DDR SDRAM, który wykorzystuje 4-bitowe pobieranie z wyprzedzeniem i inne zmiany w architekturze, aby zwiększyć szybkość pamięci powyżej 400 MHz.

**DIMM** — moduł pamięci — Płytkę obwodu z układami pamięci, która zapewnia połączenie modułu pamięci z płytą systemową.

**DMA** — bezpośredni dostęp do pamięci — Kanał umożliwiający przesyłanie danych określonego typu między pamięcią RAM a urządzeniem, z pominięciem procesora.

**DMTF** — Konsorcjum ds. Standardów Zarządzania Pulpitem Konsorcjum producentów sprzętu i oprogramowania zajmujące się projektowaniem standardów zarządzania środowiskami rozproszonych stacji roboczych, sieci, przedsiębiorstw i Internetu.

**domena** — Grupa komputerów, programów i urządzeń sieciowych, które są zarządzane jako całość, ze wspólnymi zasadami i procedurami korzystania przez określoną grupę użytkowników. Użytkownik loguje się do domeny w celu uzyskania dostępu do jej zasobów.

**DRAM** — pamięć dynamiczna o dostępie swobodnym — Pamięć przechowująca informacje w układach scalonych zawierających kondensatory.

**DSL** — cyfrowa linia abonencka — Technologia umożliwiająca stałe połączenie internetowe o dużej szybkości przez analogową linię telefoniczną.

**DVI** — cyfrowy interfejs wideo — Standard transmisji cyfrowej między komputerem i wyświetlaczem cyfrowym.

**Dysk Blu-ray** — **Dysk Blu-ray (BD)** jest formatem dysków optycznych rozwijanym wspólnie przez stowarzyszenie Blu-ray Disc Association (BDA). Na dysku Blue-ray można zapisywać i odtwarzać z niego wideo wysokiej rozdzielczości (HD), może przechowywać duże ilości danych: pięć razy większa pojemność w stosunku do dysków DVD umożliwia przechowywanie do 25GB na dysku jednowarstwowym oraz 50GB na dysku dwuwarstwowym.

**dysk CD-R** — dysk CD jednokrotnego zapisu — Dysk CD, na którym można nagrywać dane. Dane mogą być nagrane na dysku CD-R tylko jeden raz. Po nagraniu danych nie można ich skasować ani zapisać danych ponownie.

**dysk CD-W** — dysk CD wielokrotnego zapisu — Dysk CD, na którym dane można nagrywać wielokrotnie. Na dysku CD-RW można zapisać dane, a następnie wymazać je i zastąpić (zapisać ponownie).

**dysk DVD-R** — dysk DVD jednokrotnego zapisu — Dysk DVD, na którym można nagrać dane. Dane mogą być nagrane na dysku DVD-R tylko jeden raz. Po nagraniu danych nie można ich skasować ani zapisać danych ponownie.

**dysk DVD+RW** — dysk DVD wielokrotnego zapisu — Odmiana dysku DVD wielokrotnego zapisu. Na dysku DVD+RW można zapisać dane, a następnie wymazać je i zastąpić (zapisać ponownie). (Technologia DVD+RW różni się od technologii DVD-RW).

**dysk startowy** — Dysk, którego można użyć do uruchomienia komputera. Startowy dysk CD lub inny dysk CD powinien być zawsze dostępny na wypadek uszkodzenia dysku twardego lub zainfekowania komputera wirusem.

## E

**ECC** — kontrola i korekcja błędów — Typ pamięci zawierający specjalne układy, testujące poprawność danych podczas ich przesyłania do i z pamięci.

**ECP** — port o rozszerzonych możliwościach — Złącze równoległe, zapewniające ulepszoną dwukierunkową transmisję danych. Port ECP, podobnie jak EPP, podczas transferu danych wykorzystuje bezpośredni dostęp do pamięci, co często wpływa korzystnie na wydajność.



**edytor tekstu** — Program wykorzystywany do tworzenia i edycji plików zawierających tylko tekst, na przykład Notatnik w systemie Windows wykorzystuje edytor tekstu. Edytory tekstu nie umożliwiają zazwyczaj zawijania wierszy czy formatowania tekstu (podkreślania, zmiany czcionek i tak dalej).

**EIDE** — rozszerzona zintegrowana elektronika urządzeń — Ulepszona wersja interfejsu IDE dla dysków twardych i napędów CD.

**EMI** — zakłócenia elektromagnetyczne — Zakłócenia elektryczne powodowane przez promieniowanie elektromagnetyczne.

**ENERGY STAR<sup>®</sup>** — Wymagania amerykańskiej Agencji Ochrony Środowiska (Environmental Protection Agency) dotyczące ogólnego zużycia energii elektrycznej.

**EPP** — udoskonalony port równoległy — Złącze równoległe zapewniające dwukierunkową transmisję danych.

**ESD** — wyładowanie elektrostatyczne — Gwałtowne wyładowanie elektryczności statycznej. Wyładowanie elektrostatyczne może spowodować uszkodzenie układów scalonych znajdujących się w komputerze i sprzęcie komunikacyjnym.

**ExpressCard** — Wymienna karta we/wy zgodna ze standardem PCMCIA. Popularnymi typami kart ExpressCard są modemy i karty sieciowe. Karty ExpressCard obsługują zarówno standard PCI Express, jak i USB 2.0.

## F

**FBD** — w pełni buforowany moduł pamięci DIMM — Moduł DIMM zawierający układy DDR2 DRAM oraz zaawansowany bufor pamięci (AMB), co zapewnia przyspieszenie komunikacji między układami DDR2 SDRAM i systemem.

**FCC** — Federalna komisja komunikacji (Federal Communications Commission) — Agencja rządu USA odpowiedzialna za wprowadzanie w życie przepisów związanych z komunikacją i określających ilość promieniowania, jakie mogą emitować komputery i inny sprzęt elektroniczny.

**folder** — Miejsce na dysku lub w napędzie służące do organizowania i grupowania plików. Pliki w folderze mogą być przeglądane i porządkowane na wiele sposobów, np. alfabetycznie, według dat lub według rozmiarów.

**formatowanie** — Proces przygotowania napędu lub dysku do przechowywania plików. Podczas formatowania napędu lub dysku znajdujące się na nim informacje są tracone.

**FTP** — protokół przesyłania plików — Standardowy protokół internetowy używany do wymiany plików między komputerami podłączonymi do sieci Internet.

## G

**G** — grawitacja — Miara masy i siły.

**GB** — gigabajt — Jednostka ilości danych równa 1024 MB (1 073 741 824 bajty). W odniesieniu do pojemności dysków twardych jest ona często zaokrąglana do 1 000 000 000 bajtów.

**GHz** — gigaherc — Jednostka częstotliwości równa miliardowi Hz, czyli tysiącowi MHz. Szybkość procesorów, magistrali i interfejsów komputera jest często mierzona w GHz.

**gniazdo rozszerzeń** — Złącze na płycie systemowej (w niektórych komputerach), w którym instaluje się kartę rozszerzeń, podłączając ją w ten sposób do magistrali systemowej.

**GUI** — graficzny interfejs użytkownika — Oprogramowanie komunikujące się z użytkownikiem za pomocą menu, okien oraz ikon. Większość programów pracujących w systemach operacyjnych Windows wykorzystuje interfejsy GUI.

## H

**HDMI** — interfejs multimedialny wysokiej rozdzielczości (High-Definition Multimedia Interface) — W pełni cyfrowy interfejs audio/video, umożliwiający przesyłanie nieskompresowanych strumieni danych.

**hiperwątkowość (Hyper-Threading)** — Technologia firmy Intel, która może poprawić ogólną wydajność komputera dzięki zapewnieniu jednemu procesorowi fizycznemu możliwości działania jako dwa procesory logiczne, umożliwiając w ten sposób równoczesne wykonywanie pewnych zadań.

**HTTP** — protokół przesyłania hipertekstu — Protokół umożliwiający wymianę plików między komputerami podłączonymi do Internetu.

**Hz** — herc — Jednostka miary częstotliwości odpowiadająca 1 cyklowi na sekundę. Szybkość komputerów i urządzeń elektronicznych jest często mierzona w kilohercach (kHz), megahercach (MHz), gigahercach (GHz) i terahercach (THz).

## I

**IC** — układ scalony — Półprzewodnikowa płytka lub układ z wbudowanymi tysiącami lub milionami miniaturowych elementów elektronicznych, używane w sprzęcie komputerowym, audio i wideo.

**IDE** — zintegrowana elektronika urządzeń — Interfejs urządzeń pamięci masowej, w których kontroler zintegrowany jest z dyskiem twardym lub napędem CD.

**IEEE 1394** — Institute of Electrical and Electronics Engineers, Inc. — Magistrala szeregowa o wysokiej wydajności używana do podłączania do komputera urządzeń zgodnych ze standardem IEEE 1394, takich jak cyfrowe aparaty fotograficzne i odtwarzacze DVD.

**IrDA** — Infrared Data Association — Organizacja, która opracowuje międzynarodowe standardy komunikacji w podczerwieni.

**IRQ** — zgłoszenie przerwania — Ścieżka elektroniczna przypisana określonej urządzeniu, za pomocą której urządzenie to może się komunikować z procesorem. Do każdego podłączonego urządzenia musi być przypisane przerwanie IRQ. Chociaż dwa urządzenia mogą mieć przypisane to samo przerwanie IRQ, to nie mogą one działać jednocześnie.

**ISP** — usługodawca internetowy — Firma oferująca dostęp do swojego serwera w celu bezpośredniego połączenia się z siecią Internet, wysyłania i odbierania poczty e-mail oraz przeglądania witryn sieci Web. Zazwyczaj ISP oferuje za opłatą pakiet oprogramowania, nazwę użytkownika i telefoniczne numery dostępowe.

## K

**karnet** — Jest to międzynarodowy dokument celny, który ułatwia tymczasowy wwóz produktu do innych krajów. Znany również jako *paszport handlowy*.

**karta inteligentna** — Karta, na której umieszczono procesor i układ pamięci. Karty inteligentne mogą być używane do uwierzytelniania użytkownika na komputerze obsługującym karty inteligentne.

**karta PC Card** — Wymienna karta we/wy zgodna ze standardem PCMCIA. Popularnymi typami kart PC Card są modemy i karty sieciowe.

**karta rozszerzenia** — Karta z układami elektronicznymi, którą instaluje się w gnieździe rozszerzenia na płycie systemowej niektórych komputerów w celu zwiększenia możliwości komputera. Kartami rozszerzeń są np. karty grafiki, karty modemu i karta dźwiękowa.

**karta sieciowa** — Układ umożliwiający pracę w sieci. Komputer może być wyposażony w kartę sieciową wbudowaną na płycie systemowej lub kartę PC Card zawierającą w sobie kartę sieciową. Karta sieciowa nazywana jest również *kontrolerem NIC* (Network Interface Controller).

**kb** — kilobit — Jednostka danych równa 1024 bitom. Jest to miara pojemności układów scalonych pamięci.

**kB** — kilobajt — Jednostka danych równa 1024 bajtom, często określana jest jako 1000 bajtów.

**kHz** — kiloherc — Jednostka częstotliwości równa 1000 Hz.

**kod usług ekspresowych** — Kod numeryczny, znajdujący się na naklejce umieszczonej na komputerze Dell. Kod usług ekspresowych należy podać, kontaktując się z firmą Dell w celu uzyskania pomocy technicznej. W niektórych krajach kod usług ekspresowych firmy Dell nie jest honorowany.

**kombinacja klawiszy** — Polecenie wymagające naciśnięcia kilku klawiszy jednocześnie.

**konfiguracja systemu** — Program narzędziowy stanowiący interfejs między sprzętem komputera i systemem operacyjnym. Program konfiguracji systemu umożliwia skonfigurowanie w systemie BIOS opcji, które mogą być wybierane przez użytkowników, takich jak data i godzina lub hasło systemowe. Jeśli nie wiadomo, jaki efekt w komputerze wywoła zmiana danego ustawienia, nie należy go w tym programie zmieniać.

**kontroler** — Układ scalony sterujący przepływem danych między procesorem i pamięcią lub między procesorem i urządzeniami.

**kontroler grafiki** — Układ na karcie grafiki lub na płycie systemowej (w komputerach ze zintegrowanym kontrolerem grafiki), który w połączeniu z monitorem umożliwia komputerowi wyświetlanie grafiki.

**kursor** — Znacznik na wyświetlaczu lub ekranie określający, w którym miejscu wykonana zostanie czynność pochodząca z klawiatury, tabliczki dotykowej lub myszy. Kursor przybiera zazwyczaj postać migającej ciągłej linii, znaku podkreślenia albo małej strzałki.

## L

**LAN** — sieć lokalna — Sieć komputerowa obejmująca niewielki obszar. Sieć LAN jest zazwyczaj ograniczona do budynku lub kilku sąsiadujących budynków. Sieć LAN może być podłączona do innej sieci LAN na dowolną odległość za pomocą linii telefonicznych i fal radiowych; takie połączone ze sobą sieci LAN tworzą sieć rozległą (WAN).

**LCD** — wyświetlacz ciekłokrystaliczny — Technologia stosowana w komputerach przenośnych i płaskich wyświetlaczach panelowych.

**LED** — dioda świecąca — Element elektroniczny emitujący światło, wskazujący stan komputera.

**LPT** — terminal drukowania wierszowego — Oznaczenie dla połączenia równoległego do drukarki lub innego urządzenia równoległego.

## M

**magistrala** — Ścieżka komunikacyjna między elementami komputera.

**magistrala lokalna** — Magistrala danych zapewniająca wysoką przepustowość w komunikacji urządzeń z procesorem.

**magistrala systemowa** — Ścieżka transmisji danych i interfejs fizyczny między procesorem i pamięcią RAM.

**Mb** — megabit — Miara pojemności układów pamięci równa 1024 kb.

**MB** — megabajt — Jednostka ilości danych równa 1 048 576 bajtom. 1 MB jest równy 1024 kB. W odniesieniu do pojemności dysków twardech jest ona często zaokrąglana do 1 000 000 bajtów.

**Mb/s** — megabit na sekundę — Milion bitów na sekundę. Miara ta jest zazwyczaj wykorzystywana do określania prędkości transmisji modemów i sieci.

**MB/s** — megabajty na sekundę — Jeden milion bajtów na sekundę. W tych jednostkach podaje się zazwyczaj prędkość przesyłu danych.

**MHz** — megaherc — Miara częstotliwości odpowiadająca 1 milionowi cykli na sekundę. Szybkości procesorów, magistrali i interfejsów komputera są często mierzone w MHz.

**Mini-Card** — Mała karta przeznaczona dla zintegrowanych urządzeń peryferyjnych, takich jak komunikacyjne karty sieciowe. Funkcjonalność karty Mini-Card odpowiada standardowej karcie rozszerzeń PCI.

**Mini PCI** — Standard zintegrowanych urządzeń peryferyjnych, szczególnie urządzeń komunikacyjnych, takich jak modemy lub karty sieciowe. Karta Mini PCI jest małą, zewnętrzną kartą, odpowiadającą funkcjonalnie standardowej karcie rozszerzeń PCI.

**Mobilna sieć szerokopasmowa** — (znana również pod nazwą WWAN) to szereg połączonych komputerów komunikujących się ze sobą za pomocą bezprzewodowej technologii telefonii komórkowej i zapewniających dostęp do Internetu w takich samych różnorodnych lokalizacjach, jak to ma miejsce w przypadku usług telefonii komórkowej. Dany komputer może utrzymywać połączenie z siecią mobilnego systemu szerokopasmowego niezależnie od lokalizacji fizycznej tak długo, jak długo komputer pozostaje w zasięgu usług dostawcy usług telefonii komórkowej.

**modem** — Urządzenie umożliwiające komputerowi komunikowanie się z innymi komputerami za pośrednictwem analogowych linii telefonicznych. Wyróżnia się trzy typy modemów: zewnętrzne, karty PC Card oraz wewnętrzne. Modemu używa się zazwyczaj do łączenia z siecią Internet i wymiany poczty e-mail.

**moduł pamięci** — Mała płytką drukowaną zawierająca układy scalone pamięci, którą podłącza się do płyty systemowej.

**moduł podróży** — Plastikowe urządzenie przeznaczone do wkładania do wnęki modułów komputera przenośnego i zmniejszenia masy komputera.

**MP** — megapiksel — Jednostka miary rozdzielczości obrazowej cyfrowych aparatów fotograficznych.

**ms** — milisekunda — Miara czasu odpowiadająca jednej tysięcznej części sekundy. W milisekundach mierzy się czas dostępu urządzeń pamięci masowej.

## N

**napęd CD-RW** — Napęd, który może odczytywać dyski CD oraz zapisywać dyski CD-RW (dyski wielokrotnego zapisu) i CD-R (dyski jednokrotnego zapisu). Dyski CD-RW można zapisywać wielokrotnie, natomiast dyski CD-R można zapisać tylko raz.

**napęd CD-RW/DVD** — Napęd nazywany czasem napędem hybrydowym lub napędem combo, na którym można odczytywać dyski CD i DVD oraz zapisywać dyski CD-RW (dyski wielokrotnego zapisu) i CD-R (dyski jednokrotnego zapisu). Dyski CD-RW można zapisywać wielokrotnie, natomiast dyski CD-R można zapisać tylko raz.

**napęd DVD+RW** — Napęd, który może odczytywać dyski DVD i większość nośników CD oraz zapisywać dyski DVD+RW (DVD wielokrotnego zapisu).

**napęd dysku twardego** — Napęd odczytujący i zapisujący dane na dysku twardym. Terminy napęd dysku twardego i dysk twardy są często stosowane zamiennie.

**napęd optyczny** — Napęd dysków, który korzysta z technologii optycznej do odczytywania lub zapisywania danych na dyskach CD, DVD lub DVD+RW. Napędy optyczne to np. napędy CD, DVD, CD-RW i hybrydowe napędy CD-RW/DVD.

**napęd Zip** — Napęd dyskietek o wysokiej pojemności opracowana przez firmę Iomega Corporation, wykorzystująca 3,5-calowe dyski wymienne, nazywane dyskami Zip. Dyski Zip są nieco większe niż zwykłe dyskietki, około dwa razy grubsze i mogą pomieścić do 100 MB danych.

**NIC** — zobacz *karta sieciowa*.

**ns** — nanosekunda — Miara czasu odpowiadająca jednej miliardowej części sekundy.

**numer seryjny (service tag)** — Etykieta z kodem kreskowym naklejona na komputerze, która umożliwia jego identyfikację podczas uzyskiwania dostępu do witryny Pomocy technicznej firmy Dell pod adresem [support.euro.dell.com](http://support.euro.dell.com) lub podczas telefonowania do biura obsługi klienta lub pomocy technicznej firmy Dell.

**NVRAM** — nieulotna pamięć o dostępie swobodnym — Typ pamięci, który przechowuje dane, gdy komputer jest wyłączony lub utraci zewnętrzne źródło zasilania. Pamięć NVRAM jest stosowana do przechowywania informacji dotyczących konfiguracji komputera, takich jak data, godzina i inne ustawione przez użytkownika opcje konfiguracji systemu.

## O

**obszar powiadomień** — Część paska zadań systemu Windows zawierająca ikony umożliwiające szybki dostęp do programów i funkcji komputera, takich jak zegar, regulacja głośności i stan drukowania. Określany również jako *zasobnik systemowy*.

**odzworowywanie w pamięci** — Proces, za pomocą którego podczas uruchamiania komputer przypisuje miejscom fizycznym adresy pamięci. Następnie urządzenia i oprogramowanie mogą zidentyfikować informacje udostępniane procesorowi.

**oprogramowanie antywirusowe** — Program przeznaczony do identyfikowania wirusów, poddawania ich kwarantannie i/lub usuwania z komputera.

## P

**pamięć** — Obszar tymczasowego przechowywania danych, znajdujący się wewnątrz komputera. Ponieważ dane w pamięci nie są trwałe, zalecane jest, aby często zapisywać pliki podczas pracy nad nimi i aby zapisywać pliki przed wyłączeniem komputera. Komputer może zawierać wiele rodzajów pamięci, takich jak RAM, ROM i pamięć grafiki. Słowo pamięć jest często używane jako synonim pamięci RAM.

**pamięć podręczna** — Specjalny mechanizm przechowywania danych umożliwiający bardzo szybki dostęp do nich. Może to być zarezerwowana część pamięci głównej lub niezależne urządzenie przechowywania danych o dużej szybkości. Pamięć podręczna zwiększa efektywność wielu operacji procesora.

**pamięć podręczna drugiego poziomu** — Dodatkowa pamięć podręczna, która może znajdować się na zewnątrz procesora lub może być częścią jego architektury.

**pamięć podręczna pierwszego poziomu** — Podstawowa pamięć podręczna znajdująca się wewnątrz procesora.

**pamięć wideo** — Pamięć składająca się z układów pamięci, przeznaczona dla funkcji wideo. Pamięć wideo jest zazwyczaj szybsza niż pamięć systemowa. Ilość zainstalowanej pamięci wideo ma głównie wpływ na ilość kolorów, jakie program może wyświetlić.

**Panel sterowania** — Narzędzie systemu Windows służące do modyfikowania ustawień systemu operacyjnego i sprzętu, na przykład ustawienia wyświetlania.

**partycja** — Fizyczny obszar na dysku twardym, który jest przyporządkowany do jednego lub kilku obszarów logicznych, zwanych dyskami logicznymi. Każda partycja może zawierać wiele dysków logicznych.

**PCI** — magistrala połączeń elementów peryferyjnych — PCI to magistrala lokalna obsługująca 32- i 64-bitowe ścieżki danych. Zapewnia ścieżki danych o wysokiej prędkości między procesorem i takimi urządzeniami, jak karty grafiki, napędy i urządzenia sieciowe.

**PCI Express** — Odmiana interfejsu PCI, która zwiększa szybkość przesyłania danych między procesorem i podłączonymi do niego urządzeniami. Magistrala PCI Express może przysyłać dane z szybkościami od 250 MB/s do 4 GB/s. Jeśli szybkości przesyłania danych chipsetu PCI Express i urządzenia są różne, wtedy transmisja odbywa się z niższą szybkością.

**PCMCIA** — Personal Computer Memory Card International Association — Organizacja, która opracowała standardy kart PC Card.

**piksel** — Pojedynczy punkt na ekranie wyświetlacza. Ułożenie pikseli w wierszach i kolumnach tworzy obraz. Rozdzielczość graficzna, taka jak 800 x 600, wyrażana jest przez liczbę pikseli w poziomie i w pionie.

**PIO** — programowane wejście/wyjście — Metoda przesyłania danych między dwoma urządzeniami, w której procesor jest częścią ścieżki danych.

**plik readme** — Plik tekstowy dołączony do pakietu oprogramowania lub urządzenia. Zazwyczaj plik readme zawiera informacje dotyczące instalacji oraz opis nowych cech produktu oraz poprawek, które nie zostały umieszczone w dokumentacji.

**Plug and Play** — Technologia umożliwiająca automatyczne konfigurowanie urządzeń przez komputer. Technologia Plug and Play umożliwia automatyczną instalację, konfigurację i zgodność z istniejącym sprzętem, jeśli system BIOS, system operacyjny i wszystkie urządzenia są zgodne z Plug and Play.

**płyta systemowa** — Główna płyta obwodów drukowanych w komputerze. Nosi również nazwę *płyty głównej*.

**POST** — autotest po włączeniu zasilania — Programy diagnostyczne ładowane automatycznie przez system BIOS, które wykonują podstawowe testy głównych podzespołów komputera, takich jak pamięć, dyski twarde i karty grafiki. Jeśli w wyniku działania testów POST żadne problemy nie zostaną wykryte, uruchamianie komputera jest kontynuowane.

**procesor** — Komputerowy układ półprzewodnikowy, który interpretuje i wykonuje instrukcje programów. Procesor jest niekiedy nazywany centralną jednostką obliczeniową (ang. CPU).

**procesor dwurdzeniowy** — Technologia firmy Intel<sup>®</sup>, w której w jednym pakiecie procesora istnieją dwie fizyczne jednostki obliczeniowe, dzięki czemu zostaje zapewniony wzrost wydajności i możliwości przetwarzania wielozadaniowego.

**program instalacyjny** — Program wykorzystywany do instalowania i konfigurowania sprzętu oraz oprogramowania. Programy **setup.exe** oraz **install.exe** są zawarte w większości pakietów oprogramowania systemu Windows. *Program instalacyjny* nie jest tym samym co *program konfiguracji systemu*.

**przeplot pamięci dyskowej** — Technika rozmieszczania danych na wielu napędach dyskowych. Przeplot pamięci dyskowej może przyspieszyć wykonywanie operacji, przy których pobierane są dane przechowywane na dysku. Komputery używające przeplotu pamięci dyskowej zazwyczaj umożliwiają wybranie rozmiaru jednostki danych lub szerokości pasma danych.

**PS/2** — personal system/2 — Typ złącza służącego do podłączania klawiatury, myszy lub klawiatury numerycznej zgodnej ze standardem PS/2.

**PXE** — przedrozruchowe środowisko wykonawcze — Standard WfM (Wired for Management), który umożliwia zdalną konfigurację i uruchomienie podłączonych do sieci komputerów nie mających systemu operacyjnego.



## R

**radiator** — Metalowa płytką umieszczana na niektórych procesorach, pomagająca rozproszyć wydzielające się ciepło.

**RAID** — nadmiarowa macierz niezależnych dysków — Metoda zapewnienia nadmiarowości danych. Do niektórych często spotykanych implementacji należą RAID 0, RAID 1, RAID 5, RAID 10 i RAID 50.

**RAM** — pamięć o dostępie swobodnym — Główny obszar, w którym tymczasowo przechowywane są instrukcje i dane programu. Informacje znajdujące się w pamięci RAM są tracone w momencie wyłączenia komputera.

**RFI** — zakłócenia na częstotliwościach radiowych — Zakłócenia generowane na typowych częstotliwościach radiowych, w zakresie od 10 kHz do 100 000 MHz. Częstotliwości radiowe zajmują niższą część spektrum częstotliwości elektromagnetycznych i są zakłócanie znacznie częściej niż promieniowanie o częstotliwościach wyższych, jak np. fale podczerwone czy świetlne.

**ROM** — pamięć stała — Pamięć przechowująca dane i programy, której zawartość nie może być usunięta lub zapisana przez komputer. Pamięć ROM, w przeciwieństwie do pamięci RAM, zachowuje swoją zawartość po wyłączeniu komputera. W pamięci ROM znajdują się niektóre programy o istotnym znaczeniu dla pracy komputera.

**rozdzielczość** — Ostrość i przejrzystość obrazu wydrukowanego przez drukarkę lub wyświetlanego na monitorze. Im wyższa rozdzielczość, tym ostrzejszy obraz.

**rozdzielczość graficzna** — Zobacz *rozdzielczość*.

**rozszerzona karta PC Card** — Karta PC Card, która po zainstalowaniu wystaje poza krawędź gniazda kart PC Card.

**RPM** — obroty na minutę — Liczba obrotów wykonywanych w ciągu minuty. W obr/min wyraża się często prędkość dysków twardych.

**RTC** — zegar czasu rzeczywistego — Zegar zasilany przez baterię, znajdującą się na płycie systemowej, który po wyłączeniu komputera przechowuje datę i godzinę.

**RTCST** — reset zegara czasu rzeczywistego — Zworka na płycie systemowej niektórych komputerów, której użycie może niekiedy ułatwić rozwiązywanie problemów.

## S

**SAS** — szeregowy interfejs SCSI — Szybsza, szeregową wersją interfejsu SCSI (w przeciwieństwie do oryginalnej, równoległej architektury SCSI).

**SATA** — szeregowy interfejs ATA — Szybsza, szeregową wersją interfejsu ATA (IDE).

**ScanDisk** — Program narzędziowy firmy Microsoft sprawdzający, czy pliki, foldery i powierzchnia dysku twardego nie zawierają błędów. Program ScanDisk uruchamia się często po ponownym uruchomieniu komputera, który przestał reagować na polecenia.

**SCSI** — interfejs małych systemów komputerowych — Interfejs o wysokiej szybkości działania, przeznaczony do przyłączania do komputera takich urządzeń, jak dyski twarde, napędy CD, drukarki i skanery. Interfejs SCSI umożliwia przyłączanie wielu urządzeń wykorzystując jeden kontroler. Dostęp do każdego z urządzeń uzyskuje się przy użyciu indywidualnego numeru identyfikacyjnego na magistrali kontrolera SCSI.

**SDRAM** — synchroniczna dynamiczna pamięć o dostępie swobodnym — Typ pamięci DRAM, która jest synchronizowana z optymalną szybkością zegara procesora.

**sekwencja ładowania** — Kolejność, w jakiej komputer sprawdza poszczególne urządzenia, czy można dokonać z nich rozruchu.

**SIM** — moduł identyfikacji abonenta — Karta SIM zawiera mikroukład scalony, który szyfruje transmisję głosu i danych. Karty SIM mogą być wykorzystywane w telefonach i komputerach przenośnych.

**skrót** — Ikona umożliwiająca szybki dostęp do często wykorzystywanych programów, plików, folderów lub napędów. Klikając dwukrotnie ikonę umieszczoną na pulpicie systemu Windows, można otworzyć odpowiedni folder lub plik bez konieczności jego wyszukiwania. Ikony skrótów nie zmieniają lokalizacji plików. Usunięcie skrótu nie ma wpływu na oryginalny plik. Można również zmienić nazwę skrótu.

**S/PDIF** — interfejs cyfrowy Sony/Philips — Format pliku transferu dźwięku cyfrowego, który umożliwia transfer dźwięku z jednego pliku do drugiego bez potrzeby dokonywania konwersji do i z formatu analogowego, co mogłoby pogorszyć jakość dźwięku.

**startowy dysk CD** — Dysk CD, którego można użyć do uruchomienia komputera. Startowy dysk CD lub inny dysk CD powinien być zawsze dostępny na wypadek uszkodzenia dysku twardego lub zainfekowania komputera wirusem. Nośnik *Drivers and Utilities* jest startowym dyskiem CD.

**sterownik** — Oprogramowanie umożliwiające systemowi operacyjnemu sterowanie urządzeniami, takimi jak drukarka. Wiele urządzeń nie działa poprawnie, jeśli w komputerze nie ma zainstalowanego prawidłowego sterownika.

**sterownik urządzenia** — Zobacz *sterownik*.

**stopnie Fahrenheita** — Skala pomiaru temperatury, w której 32° odpowiadają punktowi zamrażania wody, a 212° — punktowi wrzenia wody.

**Strike Zone™** — Wzmocniony obszar podstawy obudowy, który chroni dysk twardy, działając jak amortyzator, gdy komputer jest narażony na uderzenie z rezonansem lub zostanie upuszczony (komputer może być włączony lub wyłączony).

**SVGA** — macierz graficzna super wideo — Standard graficzny obowiązujący dla kart i kontrolerów grafiki. Typowe rozdzielczości SVGA to 800 x 600 oraz 1024 x 768.

Liczba kolorów i rozdzielczość wyświetlana przez program zależy od możliwości monitora, kontrolera grafiki i jego sterownika, a także od ilości pamięci grafiki zainstalowanej w komputerze.

**SXGA** — super rozszerzona macierz graficzna — Standard graficzny obowiązujący dla kontrolerów i kart grafiki, który obsługuje rozdzielczości do 1280 x 1024.

**SXGA+** — super rozszerzona macierz graficzna plus — Standard graficzny obowiązujący dla kontrolerów i kart grafiki, który obsługuje rozdzielczości do 1400 x 1050.

**szybkość magistrali** — Wyrażona w megahercach (MHz) szybkość, która określa, jak szybko magistrala może przesyłać informacje.

**szybkość zegara** — Podawana w megahercach (MHz) wartość, która określa szybkość działania elementów komputera podłączonych do magistrali systemowej.

## T

**tapeta** — Wzór tła lub obrazek umieszczony na pulpicie systemu Windows. Tapetę można zmienić w Panelu sterowania systemu Windows. Można również zeskanować ulubione zdjęcie i utworzyć z niego tapetę.

**TAPI** — interfejs programistyczny aplikacji telefonicznych — Umożliwia programom systemu Windows obsługiwanie szerokiej gamy urządzeń telefonicznych, obsługujących transmisje głosowe, danych, faksu i wideo.

**TPM** — moduł zaufanej platformy zabezpieczeń — Sprzętowa funkcja zabezpieczeń, która w połączeniu z oprogramowaniem zabezpieczającym, poprawia istniejące zabezpieczenia sieci i komputera dzięki włączeniu takich funkcji, jak ochrona plików i poczty elektronicznej.

**tryb gotowości** — Tryb zarządzania energią, w którym w celu oszczędzenia energii wstrzymywane są wszystkie niepotrzebne operacje komputera.

**tryb graficzny** — Sposób wyświetlania obrazu wideo, który można zdefiniować jako  $x$  pikseli w poziomie na  $y$  pikseli w pionie i  $z$  kolorów. Tryby graficzne mogą wyświetlać nieograniczoną liczbę kształtów i czcionek.

**tryb graficzny** — Tryb określający sposób, w jaki tekst i grafika są wyświetlane na monitorze. Oprogramowanie wykorzystujące grafikę, takie jak system operacyjny Windows, działa w trybach graficznych, które można zdefiniować jako  $x$  pikseli w poziomie na  $y$  pikseli w pionie i  $z$  kolorów. Oprogramowanie oparte na trybie tekstowym, takie jak edytor tekstu, działa w trybach graficznych, które można określić jako  $x$  kolumn na  $y$  wierszy znaków.

**tryb hibernacji** — Tryb zarządzania energią, który zapisuje dane zawarte w pamięci w zarezerwowanym miejscu na dysku twardym, a następnie wyłącza komputer. Po ponownym uruchomieniu komputera informacje z pamięci, które zostały zapisane na dysku twardym, są automatycznie odtwarzane.

**tryb wyświetlania dualnego** — Ustawienie wyświetlania umożliwiające użycie drugiego monitora jako rozszerzenia wyświetlacza. Określany również jako *tryb wyświetlania rozszerzonego*.

**tryb wyświetlania rozszerzonego** — Ustawienie wyświetlania umożliwiające użycie drugiego monitora jako rozszerzenia wyświetlacza. Określany również jako *tryb wyświetlania dualnego*.

**tylko do odczytu** — Dane i/lub pliki, które można przeglądać, ale których nie można poddawać edycji ani usuwać. Plik może mieć status tylko do odczytu, jeśli:

- Znajduje się na zabezpieczonej przed zapisem dyskietce, na dysku CD lub dysku DVD.
- Jest umieszczony w sieci w katalogu, do którego administrator udzielił uprawnień tylko określonym osobom.

## U

**UAC** — kontrola konta użytkownika — Funkcja zabezpieczeń systemu Microsoft Windows® Vista™, która po uaktywnieniu oferuje dodatkową warstwę zabezpieczenia między kontami użytkowników i dostępem do ustawień systemu operacyjnego.

**UMA** — ujednolicony przydział pamięci — Pamięć systemowa dynamicznie przydzielana na potrzeby wideo.

**UPS** — zasilacz awaryjny — Zapasowe źródło zasilania używane podczas awarii zasilania lub zbyt dużego spadku napięcia. UPS podtrzymuje działanie komputera przez ograniczony czas, kiedy brak zasilania w sieci. Systemy UPS zazwyczaj redukują przepięcia, a niekiedy umożliwiają także regulację napięcia. Małe systemy UPS zapewniają zasilanie z akumulatora przez kilka minut, umożliwiając zamknięcie systemu operacyjnego komputera.

**urządzenie** — Sprzęt, taki jak napęd dyskietek, drukarka czy klawiatura, który jest zainstalowany w komputerze lub jest do niego podłączony.

**urządzenie dokujące** — Zobacz *APR*.

**urządzenie przeciwprzebieciowe** — Zabezpiecza komputer przed skokami napięcia występującymi np. podczas burz, które mogłyby przedostać się do komputera z gniazdka elektrycznego. Zabezpieczenia przeciwprzebieciowe nie chronią przed przerwami w dostawie prądu lub spadkami napięcia, które występują, gdy poziom napięcia spadnie o więcej niż 20%.

Połączenia sieciowe nie mogą być chronione przez zabezpieczenia antyprzebieciowe. W czasie burzy zawsze należy odłączać kabel sieciowy od złącza karty sieciowej.

**USB** — uniwersalna magistrala szeregową — Interfejs sprzętowy przeznaczony dla urządzeń o małej szybkości, takich jak zgodna z USB klawiatura, mysz, joystick, skaner, zestaw głośników, drukarka, urządzenia szerokopasmowe (modemy DSL i kablowe), urządzenia przetwarzania obrazu lub urządzenia pamięci masowej. Urządzenia podłączane są bezpośrednio do 4-stykowego złącza w komputerze lub do wieloportowego koncentratora, który podłącza się do komputera. Urządzenia USB można podłączać i odłączać, gdy komputer jest włączony, a także spinać w łańcuch.

**UTP** — skrętka nieekranowana — Określa rodzaj kabla używanego w większości sieci telefonicznych i w niektórych sieciach komputerowych. Kable są chronione przed zakłóceniami elektromagnetycznymi przez skrócenie pary nieekranowanych kabli, a nie osłonięcie każdej pary metalową osłoną.

**UXGA** — ultra rozszerzona macierz graficzna — Standard graficzny obowiązujący dla kontrolerów i kart grafiki, który obsługuje rozdzielczości do 1600 x 1200.

## V

**V** — volt — Miara potencjału elektrycznego lub siły elektromotorycznej. Napięcie 1 V występuje, gdy prąd o natężeniu 1 ampera przepływa przez przewodnik o oporze 1 oma.

## W

**W** — wat — Miara mocy elektrycznej. Jeden W to 1 amper prądu o napięciu 1 wolta.

**we/wy** — wejście/wyjście — Operacja lub urządzenie wprowadzające i pobierające dane z komputera. Klawiatury i drukarki są urządzeniami wejścia/wyjścia.

**Wh** — watogodzina — Jednostka miary używana do określania przybliżonej pojemności akumulatora. Na przykład, akumulator o pojemności 66 Wh może dostarczać prąd o mocy 66 W przez 1 godzinę lub prąd o mocy 33 W przez 2 godziny.

**wirus** — Program zaprojektowany do utrudniania pracy lub niszczenia danych przechowywanych w komputerze. Wirus przenosi się z jednego komputera do drugiego przez zainfekowany dysk, oprogramowanie pobrane z sieci Internet lub załączniki w wiadomościach e-mail. W momencie uruchomienia zainfekowanego programu uruchamiany jest również osadzony w nim wirus.

Popularnym typem wirusa jest wirus sektora rozruchowego, przechowywany w sektorze rozruchowym dyskietki. Jeśli dyskietka będzie pozostawiona w napędzie, gdy komputer jest wyłączony, to przy włączaniu komputera zostanie on zainfekowany, gdy odczyta sektor rozruchowy dyskietki, w którym powinien znajdować się system operacyjny. Jeśli komputer zostanie zainfekowany, wirus sektora rozruchowego będzie mógł powielać się na wszystkie dyskietki, które będą odczytywane lub zapisywane, dopóki wirus nie zostanie usunięty.

**WLAN** — bezprzewodowa sieć lokalna. Szereg połączonych komputerów, które komunikują się wzajemnie na falach radiowych, wykorzystując punkty dostępowe lub routery bezprzewodowe dla zapewnienia dostępu do Internetu.

**wnęka modułów** — Zobacz *wnęka nośników*.

**wnęka nośników** — Wnęka obsługująca takie urządzenia, jak napędy optyczne, drugi akumulator lub moduł podróży Dell TravelLite™.

**WPAN** — bezprzewodowa sieć osobista. Sieć komputerowa wykorzystywana do komunikacji między urządzeniami komputerowymi (włącznie z telefonami i cyfrowymi asystentami osobistymi) jednej osoby.

**WWAN** — bezprzewodowa sieć rozległa. Bezprzewodowa sieć szybkiej wymiany danych wykorzystująca technologię telefonii komórkowej i obejmująca znacznie większy obszar geograficzny niż sieć WLAN. Określana także jako „mobilny system szerokopasmowy”.

**WXGA** — szeroka rozszerzona macierz graficzna — Standard wideo dla kontrolerów i kart grafiki, obsługujący rozdzielczości do 1280 x 800.

**wyjście telewizyjne S-Video** — Złącze wykorzystywane do podłączania telewizora lub cyfrowego urządzenia dźwiękowego do komputera.

## X

**XGA** — rozszerzona macierz graficzna — Standard graficzny obowiązujący dla kontrolerów i kart grafiki, który obsługuje rozdzielczości do 1024 x 768.

## Z

**ZIF** — wstawianie bez użycia siły — Typ gniazda lub złącza umożliwiający zainstalowanie lub wyjęcie układu komputera bez stosowania nacisku na układ lub jego gniazdo.

**zintegrowane** — Zwykle określenie to odnosi się do elementów znajdujących się na płycie systemowej komputera. Urządzenia zintegrowane są również określane jako *wbudowane*.

**Zip** — Popularny format kompresji danych. Pliki skompresowane za pomocą formatu Zip nazywane są plikami Zip i zazwyczaj mają rozszerzenie **.zip**. Specjalnym rodzajem plików skompresowanych są pliki samorozpakowujące się, które mają rozszerzenie **.exe**. Samorozpakowujący się plik można rozpakować, klikając go dwukrotnie.

**złącze DIN** — Okrągłe złącze z sześcioma stykami spełniające normy DIN (Deutsche Industrie-Norm), które zazwyczaj jest wykorzystywane do podłączania kabla klawiatury lub myszy PS/ 2.

**złącze równoległe** — Port we/wy często wykorzystywany do podłączania drukarki z interfejsem równoległym do komputera. Złącze to określane jest również jako *port LPT*.

**złącze szeregowo** — Port we/wy wykorzystywany do podłączania do komputera takich urządzeń, jak cyfrowe urządzenia podręczne lub cyfrowe aparaty fotograficzne.

**żywność akumulatora** — Liczony w latach okres, w ciągu którego akumulator komputera przenośnego można rozładowywać i ponownie ładować.





# Indeks

## A

- akumulator
  - ładowanie, 57
  - miernik energii, 53
  - miernik poziomu naładowania, 53
  - przechowywanie, 58
  - sprawdzanie poziomu naładowania, 53
  - wydajność, 51
  - wyjmowanie, 57
- audio. Zobacz *dźwięk*

## C

- Check Disk, program, 117
- cyfrowe audio S/PDIF
  - włączanie, 79
- czyszczenie
  - klawiatura, 206
  - multimedia, 207
  - mysz, 207
  - tabliczka dotykowa, 207
  - wyświetlacz, 206
- czytnik kart pamięci, 87
- czytnik kart pamięci 8-w-1, 87

## D

- dane techniczne, 193
- Dell
  - kontakt, 192
- Dell Diagnostics
  - informacje, 107
- Dell Diagnostics, program
  - uruchamianie z dysku twardego, 108
  - uruchamianie z nośnika Drivers and Utilities, 109
- Dell MediaDirect, program
  - informacje, 32
  - problemy, 131
- DellConnect, usługa, 186
- diagnostyka
  - Dell, 107
- dokumentacja
  - bezpieczeństwo, 16
  - ergonomia, 16
  - gwarancja, 16
  - online, 18
  - przepisy prawne, 16
  - Przewodnik z informacjami o produkcie, 16
  - Umowa licencyjna dla użytkownika końcowego, 16

Drivers and Utilities (Sterowniki i programy narzędziowe), nośnik, 15  
informacje, 145  
Dell Diagnostics, 107

drukarka  
  łączenie, 26  
  kabel, 26  
  konfigurowanie, 26  
  problemy, 136  
  USB, 26

dysk Blu-ray, 66, 116

dysk CD  
  napęd CD-RW, 117  
  problemy z napędami, 117  
  pusty, 64

dysk DVD  
  problemy z napędami, 117  
  pusty, 64

dysk twardy  
  problemy, 117  
  wymiana, 158  
  zwracanie do firmy Dell, 160

dźwięk  
  głośność, 138  
  problemy, 138

## E

ekran. Zobacz *wyświetlacz*

etykiety  
  Microsoft Windows, 17  
  numer seryjny, 17

## F

FCM. Zobacz *Moduł pamięci podręcznej Flash*.

funkcja przywracania sterownika, 144

## G

głośniki  
  głośność, 138  
  problemy, 138

głośność  
  regulacja, 139

gniazdo karty ExpressCard  
  opis, 38

grafika  
  problemy, 141

## I

informacje dotyczące ergonomii, 16

informacje dotyczące gwarancji, 16

informacje dotyczące przepisów prawnych, 16

instalowanie, 171

instrukcje dotyczące bezpieczeństwa, 16

## J

jasność  
regulacja, 49

## K

karnet, 182

karta Mini-Card  
instalowanie, 170

karta pamięci, 87  
czytnik, 33  
instalowanie, 88  
rodzaje, 87  
wyjmowanie, 89  
zaślepki, 89

karty ExpressCard, 83  
instalowanie, 84  
wyjmowanie, 85  
zaślepki, 83, 85, 87

klawiatura  
klawiatura numeryczna, 45  
numeryczna, 45  
problemy, 128  
skrót, 45  
wyjmowanie, 163

komputer  
awaria, 130-131  
dane techniczne, 193  
nie reaguje na polecenia, 130  
przywracanie poprzedniego  
stanu, 148-149  
spowolnienie, 119, 132

komunikaty  
błąd, 120

komunikaty o błędach, 120

kontakt z firmą Dell, 192

kontroler wideo  
określanie konfiguracji, 31

kopiowanie dysków CD  
jak to zrobić, 63  
przydatne wskazówki, 66

kopiowanie dysków DVD  
jak to zrobić, 63  
przydatne wskazówki, 66

kreatory  
Łatwy transfer w systemie  
Windows, 25  
kreator zgodności programów, 131

## L

lampa zasilania  
stany, 135

lampki stanu urządzenia  
opis, 34

Łatwy transfer w systemie  
Windows, kreator, 25

łączenie  
sieć mobilnego systemu  
szerokopasmowego, 98  
telewizor, 69  
urządzenie audio, 69

## M

- mikrofon
  - kierunkowy, 81
- mobilny system szerokopasmowy
  - połączenia sieciowe, 98
  - problemy, 134
  - Zobacz także *przełącznik urządzeń bezprzewodowych*
- moduł identyfikacyjny abonenta (SIM), 170
- moduł pamięci podręcznej
  - Flash, 176
- monitor. Zobacz *wyświetlacz*
- multimedia
  - odtworzenie, 59

## N

- napędy
  - problemy, 116
  - Zobacz również *dysk twardy*
  - Zobacz również *napęd optyczny*
- narzędzie do rozwiązywania problemów ze sprzętem, 147
- niezgodność oprogramowania i sprzętu, 147
- numer seryjny, 17
- numery telefonów, 192

## O

- oprogramowanie
  - problemy, 131-132

## P

- pamięć
  - instalowanie, 166
  - wyjmowanie, 166-167
  - wymiana, 168
- połączenie z Internetem
  - informacje, 23
  - konfigurowanie, 24
  - opcje, 23
- podróżowanie z komputerem
  - identyfikator, 181
  - pakowanie, 181
  - samolotem, 183
  - wskazówki, 182
- pokrywa modułu pamięci
  - opis, 42
- pokrywa zawiasów
  - wyjmowanie, 161
- pomoc programu QuickSet, 20
- pomoc techniczna
  - kontakt z firmą Dell, 192
- ponowna instalacja
  - Windows Vista, 148-149, 151
- problemy
  - awaria komputera, 130-131
  - blokowanie, 130
  - Dell Diagnostics, 107
  - Dell MediaDirect, program, 131
  - drukarka, 136
  - dysk twardy, 117
  - dźwięk i głośniki, 138
  - głośniki, 138
  - grafika i monitor

- problemy
  - klawiatura, 128
  - komputer nie uruchamia się, 130
  - komputer przestał reagować na polecenia, 130
  - komunikaty o błędach, 120
  - napęd CD, 117
  - napęd CD-RW, 117
  - napęd DVD, 117
  - napędy, 116
  - niebieski ekran, 131
  - oprogramowanie, 130-132
  - powtarzające się awarie programu, 130
  - program przestał reagować na polecenia, 130
  - programy szpiegujące, 119, 132
  - przywracanie poprzedniego stanu komputera, 148-149
  - przywracanie poprzedniego stanu systemu operacyjnego, 148
  - sieć, 134
  - skaner, 137
  - spowolnienie komputera, 119, 132
  - stany lampki zasilania, 135
  - złącze IEEE 1394, 127
  - zasilanie, 135
- problemy
  - zgodność programu z systemem Windows, 131
- program konfiguracji systemu
  - ekrany, 204
  - najczęściej używane opcje, 204
  - przeglądanie, 204
- programy szpiegujące, 119, 132

- przenoszenie informacji do nowego komputera, 25
- Przewodnik z informacjami o produkcie, 16
- przycisk zasilania
  - opis, 32
- przyciski sterowania multimediami
  - opis, 33
  - przycisk Dell MediaDirect, 68
- przyciski tabliczki dotykowej
  - opis, 33
- przyciski wodzika/tabliczki dotykowej
  - opis, 33
- przywracanie systemu operacyjnego, 148-149

## R

- RAM. Zobacz *pamięć*
- rozdzielczość
  - ustawianie, 50
- rozwiązywanie problemów
  - Dell Diagnostics, 107
  - narzędzie do rozwiązywania problemów ze sprzętem, 147
  - przywracanie poprzedniego stanu komputera, 148-149

## S

- słuchawki Dolby,  
przygotowanie, 79
- sekwencja ładowania, 204
- sieć
  - instalowanie karty Mini-Card sieci  
WLAN, 170
  - mobilny system szerokopasmowy  
(WWAN), 134
  - problemy, 134
  - szukanie informacji, 15
- SIM. Zobacz *Moduł  
identyfikacyjny abonenta*

## skaner

- problemy, 137

## skradziony komputer, 106

## Sprzęt

- Dell Diagnostics, 107

## sterowniki

- identyfikacja, 143
- informacje, 143
- ponowna instalacja, 144

## system operacyjny

- ponowna instalacja systemu  
Windows Vista, 148-149, 151

## szczelina linki zabezpieczającej

- opis, 39

## T

- tabliczka dotykowa, 47
  - czyszczenie, 207
  - dostosowywanie, 48

## telewizor

- łączenie, 69

## U

## Umowa licencyjna dla użytkownika końcowego, 16

## UPS, 28

## urządzenie audio

- łączenie, 69
- włączanie, 79

## W

- wewnętrzna karta z interfejsem  
bezprzewodowym Bluetooth  
instalowanie, 178
- lampka stanu urządzenia, 35

## Windows Vista

- Łatwy transfer w systemie  
Windows, kreator, 25
- kreator zgodności programów, 131
- ponowna instalacja, 148-149, 151
- przywracanie systemu  
operacyjnego, 148-149

## Windows, system

- funkcja przywracania  
sterownika, 144

## witryna pomocy technicznej, 18

## witryna pomocy technicznej firmy Dell, 18

## WLAN, 171

- instalowanie karty Mini-Card, 170

## WWAN

- instalowanie, 174
- Zobacz *Mobilny system szerokopasmowy*

## wyświetlacz

- opis, 32
- przełączanie wyświetlania obrazu, 49
- regulacja jasności, 49
- rozdzielczość, 50

## Z

### złącze IEEE 1394

- opis, 37
- problemy, 127

### złącze modemu

- opis, 40

### złącze sieciowe

- opis, 37

### zaśleпки

- karty ExpressCard, 83, 87
- wyjmowanie, 85, 89

### zasilacz awaryjny. Zobacz *UPS*

- problemy, 135
- stabilizatory zasilania, 28
- UPS, 28
- urządzenia
  - przeciwprzepięciowe, 28
  - urządzenia zabezpieczające, 28

### zgubiony komputer, 106

### zwalniacz zatrasku urządzenia

- opis, 43

